



LATVIŠKI

LIETOTĀJA ROKASGRĀMATA LEDUSSKAPIS AR SALDĒTAVU

Lai nodrošinātu šī izstrādājuma pareizu lietošanu, lūdzu, rūpīgi izlasiet lietotāja rokasgrāmatu un saglabāiet to turpmākām uzziņām.

P/No. : MFL67794801_REV.01

www.lg.com

Elektrības pieslēgums (tikai Lielbritānijā)

Svarīgi

Strāvas vada dzīslas ir iekrāsotas šādās krāsās:

ZAĻŠ UN DZELTENS: ZEMĒJUMS
ZILS: NEITRĀLE
BRŪNAIS: FĀZE

Šai iekārtai nepieciešams zemējums

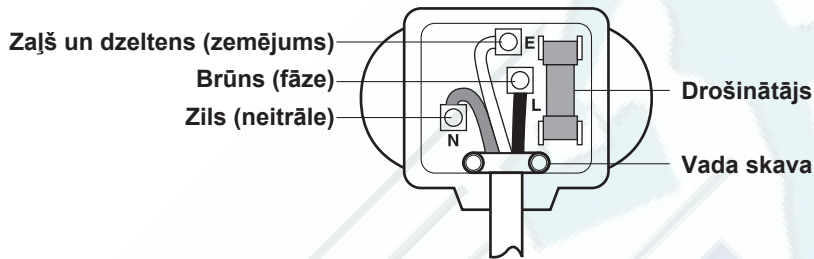

Tā kā šīs iekārtas strāvas vada dzīslu krāsas var neatbilst jūsu kontaktspraudņa krāsu marķējumam, rīkojieties sekojoši:

Zaļā un dzeltenā dzīsla ir jāpieslēdz pie spaiļes, kas apzīmēta ar burtu E (earth – zemējums) vai zemējuma simbolu (\perp) vai iekrāsota zaļā un dzeltenā krāsā.

Zilā dzīsla ir jāpieslēdz pie spaiļes, kas apzīmēta ar burtu N vai iekrāsota melnā krāsā.

Brūnā dzīsla ir jāpieslēdz pie spaiļes, kas apzīmēta ar burtu L vai iekrāsota sarkanā krāsā.

Ja tiek izmantots 13 amp (BS 1363) kontaktspraudnis, nepieciešams 13 amp BS 1362 drošinātājs.

Reģistrācija

Modeļa un sērijas numurs ir atrodams šīs ierīces aizmugurē. Šis numurs katrai ierīcei ir unikāls un tas netiek izmantots citām ierīcēm. Ierakstiet šeit nepieciešamo informāciju un saglabājiet šo rokasgrāmatu kā sava pirkuma apstiprinājumu. Iegādes čeku piestipriniet šeit.

Iegādes datums : _____

Tirgotājs : _____

Tirgotāja adrese : _____

Tirgotāja tālr. nr. : _____

Modeļa nr.: : _____

Sērijas nr.: : _____

Saturs

Ievads	Svarīgi drošības norādījumi	4
	Sastāvdaļu raksturojums	10
Uzstādīšana	Uzstādīšana	17
	Sagatavošana darbam	18
Darbība	Temperatūras regulēšana	19
	Optimālas temperatūras zona (atdzesēšana)	21
	Ātrā sasaldēšana	22
	Videi draudzīgs	22
	Paštestēšana	22
	Bloķēšana	23
	Ieslēgšana/izslēgšana	23
	Dzesēšanas kamera	23
	Gaismas diodes produktu fotosintēzes nodrošināšanai	24
	Atvērtu durvju signāls	24
	Ledus pagatavošana	25
	Atkausēšana	25
	Ūdens dozators	26
	Pudeļu plaukts	28
	Izņemams stikla plaukts	28
	Saldēšanas kamera	28
	Automātiskais ledus pagatavotājs	29
Ieteikumi produktu uzglabāšanai	Produktu uzglabāšana	31
	Ieteikumi enerģijas taupīšanai	31
Apkope un uzturēšana	Vispārīga informācija	32
	Durvju vēršanās virziena maiņa	32
	Tīrīšana	33
Problēmu novēršana	Smart Diagnosis™	34
	Problēmu novēršana	35

Ievads

Svarīgi drošības norādījumi

VISPĀRĪGI DROŠĪBAS PASĀKUMI

Šajā rokasgrāmatā ir daudz svarīgu drošības ziņojumu. Vienmēr izlasiet un ievērojiet tos.

▲ Šis ir drošības brīdinājuma simbols. Tas pievērš jūsu uzmanību drošības ziņojumiem un brīdina par briesmām, kas var radīt nopietnus vai nāvējošus savainojumus jums un citiem cilvēkiem, kā arī sabojāt izstrādājumu. Visi drošības ziņojumi ir apzīmēti ar drošības brīdinājuma simbolu un briesmu signāla vārdu BĪSTAMI, BRĪDINĀJUMS vai UZMANĪBU! Šiem vārdiem ir šāda nozīme:

▲ **BĪSTAMI** Ja neievērosit šos norādījumus, gūsit nopietnus vai nāvējošus savainojumus.

▲ **BRĪDINĀJUMS** Ja neievērosit šos norādījumus, varat gūt nopietnus vai nāvējošus savainojumus.

▲ **UZMANĪBU!** Norāda uz tūlītēju bīstamu situāciju, kuras neievērošana var radīt mazāku vai lielāku savainojumu vai arī tikai izstrādājuma bojājumus.

Visi drošības ziņojumi identificēs draudošās briesmas, ieteiks, kā samazināt savainojumu gūšanas risku, un norādīs, kas notiks, ja neievērosit norādījumus.

▲ **BRĪDINĀJUMS**

Lai samazinātu ugunsgrēka, elektriskās strāvas trieciena vai savainojumu risku, cilvēkiem, kas lieto šo izstrādājumu, ir jāievēro vispārīgie piesardzības pasākumi, kā arī tālāk minētie norādījumi. Pirms šīs ierīces lietošanas izlasiet rokasgrāmatā sniegtos norādījumus.

1. Pieslēgums elektrotīklam

Izmantojiet atsevišķu sienas kontaktligzdu.

- Vairāku ierīču pieslēgšana vienai kontaktligzdai var izraisīt aizdegšanos.
- Strāvas noplūdes aizsargslēdzis var sabojāt produktus un izraisīt dozatora ūdens noplūdi.



Neievietojiet strāvas kontaktspaudni kontaktligzdā ar tā galveno pusi uz augšu un pārbaudiet, vai tas netiek piespiests pie ledusskapja aizmugurējās sienas.

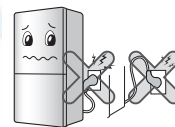

Ūdens noplūde vai kontaktspaudņa bojājums var izraisīt ugunsgrēku vai elektriskās strāvas triecienu.

Uzmanieties, lai uzstādīšanas laikā strāvas vads netiktu saspiests, kad tas ir izvilkts no kontaktligzdas un ledusskapis tiek pārvietots.

Tas var izraisīt ugunsgrēku vai elektriskās strāvas triecienu. Atbīdot ierīci no sienas, uzmanieties, lai zem tās nepakļūst strāvas kabelis un netiek sabojāts.

Pārbaudiet, vai strāvas kabelis nav salocīts vai saspiests.

Šādas deformācijas var sabojāt kabeli, tādējādi izraisot ugunsgrēku vai elektriskās strāvas triecienu.



Nepagariniet un nemainiet kontaktspaudņa garumu.

Bojāts strāvas kabelis var izraisīt elektriskās strāvas triecienu vai ugunsgrēku.



Pirms ledusskapja ar saldētavu tīrīšanas, apkopes vai iekšējā apgaismojuma spuldzes nomainīšanas atvienojiet ierīci no elektrotīkla.

- Pretējā gadījumā varat gūt elektriskās strāvas triecienu vai savainojumus.
- Nomainot ledusskapja iekšējā apgaismojuma spuldzi, pārliedzinieties, vai no kontaktligzdas nav izņemts gumijas gredzens, kas paredzēts dzirksteļošanas novēršanai.



Svarīgi drošības norādījumi

Neatvienojiet strāvas kabeli no elektrotīkla un nepieskarieties tam ar mitrām rokām.

Pretējā gadījumā varat gūt elektriskās strāvas triecienu vai savainojumus.

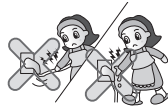

Noslaukiet no kontaktspraudņa putekļus vai nosusiniet uz tā esošo mitrumu un ievietojiet to pareizi sienas kontaktligzdā.

Puteklji, mitrums vai nestabils pieslēgums var izraisīt ugunsgrēku vai elektriskās strāvas triecienu.

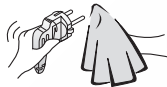

Kad atvienojat kontaktspraudni no elektrotīkla, satveriet nevis strāvas kabeli, bet gan kontaktspraudni.

Pretējā gadījumā vai izraisīt elektriskās strāvas triecienu vai īssavienojumu, kas savukārt var izraisīt ugunsgrēku.



Pārbaudiet zemējumu. Ja zemēšanas norādījumi nav pilnībā saprotami vai arī neesat pārliecināts, vai ierīce ir pareizi iezemēta, sazinieties ar kvalificētu elektriķi vai tehniskās apkopes darbinieku.

Nepareizs zemējums var izraisīt bojājumus un elektriskās strāvas triecienu.

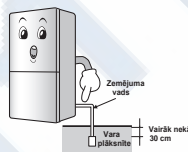

Pārliecinieties, vai elektrokontaktligzdai tiek izmantota atbilstoša, iezemēta voltāža.

Nepareiza voltāža var izraisīt ugunsgrēku.

Neizmantojiet strāvas kabeli vai kontaktspraudni, ja tie ir bojāti, kā arī neizmantojiet kontaktligzdu, ja tās atveres ir vaļīgas.

Tas var izraisīt elektriskās strāvas triecienu vai īssavienojumu, kas savukārt var izraisīt aizdegšanos.

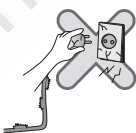

Atkārtoti pievienojot kontaktspraudni sienas kontaktligzdai, uzgaidiet vismaz 5 minūtes.

Pretējā gadījumā tas var izraisīt saldētavas nepareizu darbību.



2. Ledusskapja ar saldētavu lietošana

Neievietojiet uz ierīces smagus vai bīstamus priekšmetus (traukus ar šķidrumiem).

Atverot vai aizverot ierīces durvis, tie var nokrist, tādējādi izraisot savainojumus, ugunsgrēku vai elektriskās strāvas triecienu.



Neatbalstieties pret ledusskapja durvīm, durvju plauktiem vai arī pret saldētavu un atdzesēšanas nodalījumu.

Ledusskapis ar saldētavu var apgāzties vai savainot rokas. Šie norādījumi jo īpaši attiecas uz bērniem.



Neļaujiet bērniem kāpt ledusskapī.

Kāpšana ledusska pī var apdraudēt bērna dzīvību.

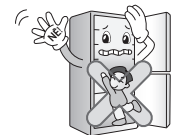

Enerģiski atverot un aizverot ledusskapja durvis, trieciena rezultātā ledusskapja grozā novietotie pārtikas produkti var izkrist un savainot jūsu kājas, tādēļ esiet piesardzīgs.

Neuzstādiet ledusskapi ar saldētavu mitrā vietā vai vietā, kurai piekļūst ūdens vai lietus.

Elektrisko daļu izolācijas bojājumi vai nolietošanās var izraisīt strāvas noplūdi.



Ievads

Svarīgi drošības norādījumi

Neizmantojiet un neuzglabājiet ledusskapja tuvumā viegli uzliesmojošus materiālus, piemēram, benzīnu, alkoholu, medikamentus, sašķidrinātu gāzi, aerosolus vai kosmētiku.

Tas var izraisīt eksploziju vai aizdegšanos.

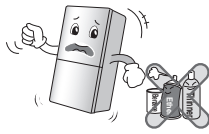

Nenovietojiet ledusskapī vai saldētavā aizdedzinātu sveci, lai neitralizētu aromātu.

Neizmantojiet žāvēšanas ierīci, lai nosusinātu iekšpusi, vai aizdedzinātu sveci, lai neitralizētu aromātu.

Tas var izraisīt eksploziju vai aizdegšanos.



Neuzglabājiet ledusskapī vai saldētavā medikamentus vai pētniecībai paredzētus materiālus.

Uzglabājot materiālus, kuriem nepieciešams noteikts temperatūras režīms, iespējami to bojājumi vai neparedzēta reakcija, kas var radīt risku.



Nelietojiet ledusskapja tuvumā viegli uzliesmojošus aerosolus.

Tas var izraisīt aizdegšanos.



Nelietojiet sildierīces. Neuzstādi ierīci uguns tuvumā, piemēram, vietā, kur var rasties uzliesmojošas gāzes noplūde.

Tas var izraisīt aizdegšanos.



Nenovietojiet uz ledusskapja vāzes, krūzes, kosmētiku, medikamentus vai traukus ar ūdeni.

Šie priekšmeti var nokrist un izraisīt ugunsgrēku, elektriskās strāvas triecienu vai savainojumus.



Pērkona negaisa un zibeņošanas laikā vai gadījumā, ja ierīce netiks ilgstoši lietota, atvienojiet kontaktspraudni.

Pretējā gadījumā var izraisīt elektriskās strāvas triecienu vai aizdegšanos.



Ja ledusskapim piekļuvis ūdens, lietojiet to tikai pēc atbilstošas pārbaudes.

Pretējā gadījumā tas var izraisīt elektriskās strāvas triecienu vai aizdegšanos.

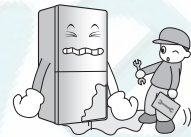

Gāzes noplūdes gadījumā nepieskarities ledusskapim vai saldētavai vai noplūdes avotam un nekavējoties izvēdiniet telpu.

- Dzirksteles izraisīts sprādziens var radīt ugunsgrēku vai apdegumus.
- Šajā ledusskapī ar saldētavu par dzesētājaģentu ir izmantota apkārtējai videi nekaitīga dabasgāze (izobutāns R600a), tādēļ pat neliels šīs gāzes daudzums (80–90 g) ir viegli uzliesmojošs. Ja gāze noplūst ledusskapja piegādes, uzstādīšanas vai lietošanas laikā radušos bojājumu dēļ, nejauša dzirkstele var izraisīt ugunsgrēku vai apdegumus.

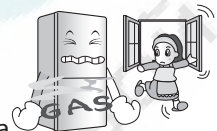

Neizsmidziniet ūdeni uz ledusskapja vai tā iekšpusē un netīriet to ar benzolu vai atšķaidītāju.

Elektrisko daļu izolācijas bojājumi var izraisīt elektriskās strāvas triecienu vai aizdegšanos.

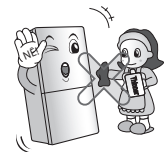

Ja konstatējat, ka no ledusskapja ar saldētavu nāk savāds aromāts vai dūmi, nekavējoties atvienojiet ierīces kontaktspraudni no elektrotīkla un sazinieties ar klientu apkalpošanas centru.

Tas var izraisīt aizdegšanos.

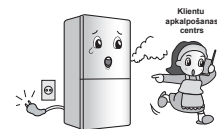

Svarīgi drošības norādījumi

Ledusskapi izjaukt, labot vai mainīt tā specifikācijas drīkst tikai kvalificēts tehniskais darbinieks.

Pretējā gadījumā var izraisīt elektriskās strāvas triecienu vai ugunsgrēku.

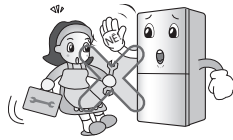

Nelietojiet ledusskapi ar saldētavu nolūkiem, kuriem tas nav paredzēts (medikamentu vai testēšanas materiālu uzglabāšanai, uz kuģa un citās nepiemērotās vietās).

Tas var radīt neparedzētu risku, piemēram, aizdegšanos, elektriskās strāvas triecienu, uzglabāto materiālu bojājumus vai ķīmisku reakciju.

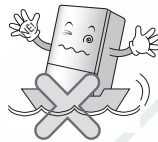

Atbrīvojoties no ledusskapja, noņemiet no durvīm blīvējuma materiālus.

Pretējā gadījumā ledusskapī var tikt iesprostoti bērni.



Ši ierīce nav paredzēta lietotājiem (tostarp bērniem), kuriem ir kustību, uztveres, garīgie traucējumi vai nav pieredzes un iemaņu, ja vien par šādu lietotāju drošību atbildīgā persona nenodrošina uzraudzību vai nesniedz ierīces lietošanas norādījumus.

Nelaujiet bērniem spēlēties ar ierīci.

Uzstādiet ledusskapi ar saldētavu uz cietas un līdzenas grīdas.

Ierīces uzstādīšana uz nestabilas virsmas var izraisīt dzīvības zaudējumu, ledusskapim apgāžoties durvju atvēršanas vai aizvēršanas laikā.



Neievietojiet rokas vai metāla priekšmetus ventilācijas vai korpasa atverēs, ledusskapja apakšpusē vai siltumizturīgo restišu izejas atverē, kas atrodas ierīces aizmugurē.

Pretējā gadījumā varat gūt elektriskās strāvas triecienu vai savainojumus.

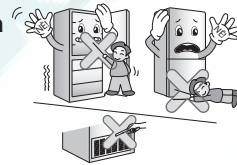

⚠ UZMANĪBU!

Neievērojot šos norādījumus, var rasties savainojumi, kā arī mājas vai mēbeļu bojājumi. Lūdzu, esiet piesardzīgs!

Nepieskarieties saldētavā ievietotajiem produktiem vai traukiem ar mitrām rokām.

Tas var izraisīt apsaldējumu.



Neievietojiet ledusskapī produktus juceklīgi.

Durvju atvēršanas un aizvēršanas brīdī pārtika var izkrist un savainot jūs.

Neievietojiet saldētavā pudeles.

Pudelēs esošais saturs var sasalt, stikls ieplaisāt un tādējādi radīt savainojumu risku.



Nepieskarieties ar mitrām rokām ledusskapja apakšpusei.

Apakšpusē uzstādītā dzelzs plāksne var radīt savainojumus.



Ievads

Svarīgi drošības norādījumi

Pārvietojiet ledusskapi, satverot to aiz apakšējās daļas priekšpusē esošā roktura un aizmugures virsējās daļas.

Pretējā gadījumā ledusskapis var izslidēt no rokām un radīt savainojumus.

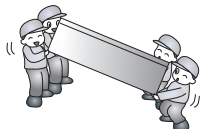
**Ledusskapja durvju atvēršana vai aizvēršana var radīt savainojumus blakus esošajiem cilvēkiem, tādēļ, lūdzu, esiet piesardzīgs.**

Atverot vai aizverot ierīces durvis, starp ledusskapja korpusu un durvīm var iesprūst rokas un kājas; ierīces durvju stūris var savainot bērnus.

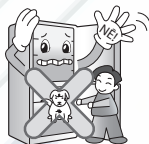
**Neievietojiet ledusskapī vai saldētavā mājdzīvniekus.**

Piesardzības pasākumi

▲ BRĪDINĀJUMS

- Pirms lietošanas ledusskapis ir pareizi jānovieto un jāuzstāda atbilstoši uzstādīšanas norādījumiem.
- Nekad neatvienojiet ledusskapi no elektrotīkla, velkot strāvas kabeli. Vienmēr cieši satveriet kontaktspraudni un izvelciet to taisni no kontaktligzdas.
- Ledusskapja un saldētavas ekspluatācijas laikā nepieskarieties saldētavas nodalījuma aukstajām virsmām ar mitrām rokām. Āda var pielipt pie šīm īpaši aukstajām virsmām.

Piekluve strāvas kontaktspraudnim

Ledusskapja strāvas kabeļa kontaktspraudnis ir jānovieto viegli pieejamā vietā, lai avārijas gadījumā ledusskapi varētu ātri atvienot no elektrotīkla.

Strāvas kabeļa maiņa

Lai nepieļautu bīstamu situāciju, bojāta strāvas kabeļa nomaiņu drīkst veikt tikai ierīces ražotājs, tehniskās apkopes darbinieks vai cits kvalificēts speciālists.

BĪSTAMI

Bērnu ieslēgšanās risks.

Pirms atbrīvojaties no nolietotā ledusskapja vai saldētavas: noņemiet durvis; neizņemiet plauktus, lai bērni nevarētu brīvi iekļūt ierīces iekšpusē.

Neuzglabājiet

- Neuzglabājiet un nelietojiet šīs vai jebkuras citas ierīces tuvumā benzīnu vai citas viegli uzliesmojošas gāzveida vielas un šķidrums.
- Neuzglabājiet ledusskapī eksplozīvas vielas, piemēram, aerosola baloniņus ar viegli uzliesmojošām vielām.

Iezemēšana (zemējums)

Īssavienojuma gadījumā iezemējums samazina elektriskās strāvas triecienu risku, nodrošinot elektriskās strāvas novadišanu pa atsevišķu vadu. Lai nepieļautu elektriskās strāvas triecienu, šī ierīce ir jāiezemē. Nepareiza iezemējuma kontaktspraudņa izmantošana var izraisīt elektriskās strāvas triecienu.

Svarīgi drošības norādījumi

▲ BRĪDINĀJUMS

- ▲ Nenosprostojiet ierīces ventilācijas, kā arī iebūvēšanas struktūrā paredzētās atveres.
- ▲ Atkausēšanas procesa paātrināšanai izmantojiet tikai tādus, mehāniskos līdzekļus vai paņēmienus, kādus ir ieteicis ierīces ražotājs.
- ▲ Nesabojājiet dzesētājaģenta kontūru.
- ▲ Nelietojiet ledusskapja pārtikas uzglabāšanas nodalījumos elektroierīces, ja vien to lietošanu nav ieteicis ražotājs.
- ▲ Ierīcē izmantotā dzesētājaģenta un izolācijas gāzes utilizācijai ir nepieciešama īpaša procedūra. Atbrīvojoties no ierīces, lūdz, sazinieties ar klientu apkalpošanas centra darbinieku vai citu kvalificētu personu.



Šajā ierīcē ir neliels apkārtējai videi nekaitīga izobutāna gāzes dzesētājaģenta (R600a) daudzums, kas ir viegli uzliesmojošs. Transportējot vai uzstādot ierīci, nesabojājiet dzesētājaģenta kontūru. Dzesētājaģenta izklūšana no kontūra var izraisīt aizdegšanos vai radīt acu savainojumus. Ja konstatējat noplūdi, izvairieties no atklātas liesmas vai potenciāliem aizdegšanās avotiem un vairākas minūtes vēdiniet telpu, kurā ir uzstādīts ledusskapis.

Lai nepieļautu viegli uzliesmojoša gāzes un gaisa maisījuma veidošanos (ja rodas noplūde dzesētājaģenta kontūrā), telpas, kurā tiek uzstādīta ierīce, lielumam jābūt atkarīgam no izmantojamā dzesētājaģenta daudzuma. Uz katriem ierīcē esošā dzesētājaģenta R600a 8 gramiem jānodrošina 1 m² telpas. Šajā ierīcē izmantotā dzesētājaģenta daudzums ir norādīts uz identifikācijas plāksnes, kas atrodas ledusskapja iekšpusē.

Ja pamanāt jebkādus bojājumus, neieslēdziet ierīci. Ja rodas šaubas, sazinieties ar preces tirgotāju.

▲ UZMANĪBU

- Ja sienas kontaktligzda ir vaļīga, neievietojiet tajā kontaktspraudni. Pretējā gadījumā tas var izraisīt elektriskās strāvas triecienu vai aizdegšanos.
- Neatvienojiet ledusskapi no elektrotīkla, satverot strāvas kabeli. Satveriet kontaktspraudni un tikai pēc tam atvienojiet strāvas kabeli no kontaktligzdas. Pretējā gadījumā strāvas vads var atdalīties no kontaktspraudņa un izraisīt īssavienojumu.
- Tīrot kontaktspraudni, neizmantojiet mitru drānu. Notīriet no kontaktspraudņa spailēm netīrumus un putekļus. Pretējā gadījumā var izraisīt ugunsgrēku.
- Pēc ierīces atvienošanas no elektrotīkla uzgaidiet vismaz piecas minūtes pirms kontaktspraudņa atkārtotas pieslēgšanas sienas kontaktligzdaī. Nepareiza saldētavas darbība var radīt materiālu bojājumus.
- Ja ierīce netiek izmantota ilgāku laiku, atvienojiet to no elektrotīkla. Izolācijas bojājumi vai nolietošānās var izraisīt ugunsgrēku.
- Neļaujiet bērniem pieskarties vai spēlēties ar ierīces priekšpusē esošo vadības paneli.
- Ledusskapī/saldētavā izmantotā dzesētājaģenta un izolācijas materiālu gāzes utilizācijai ir nepieciešama īpaša procedūra. Pirms atbrīvošanās no ierīces pārbaudiet, vai ierīces aizmugurē esošās caurules nav bojātas.

▲ BRĪDINĀJUMS

Lūdz, nemazgāji azgājamā mašīnā, jo augstā temperatūra var sabojāt grozus un padarīt tos nelietojamus.

Ievads

Sastāvdaļu raksturojums

Modeļa nosaukums: GB7143**(A/B/G/P/R)*

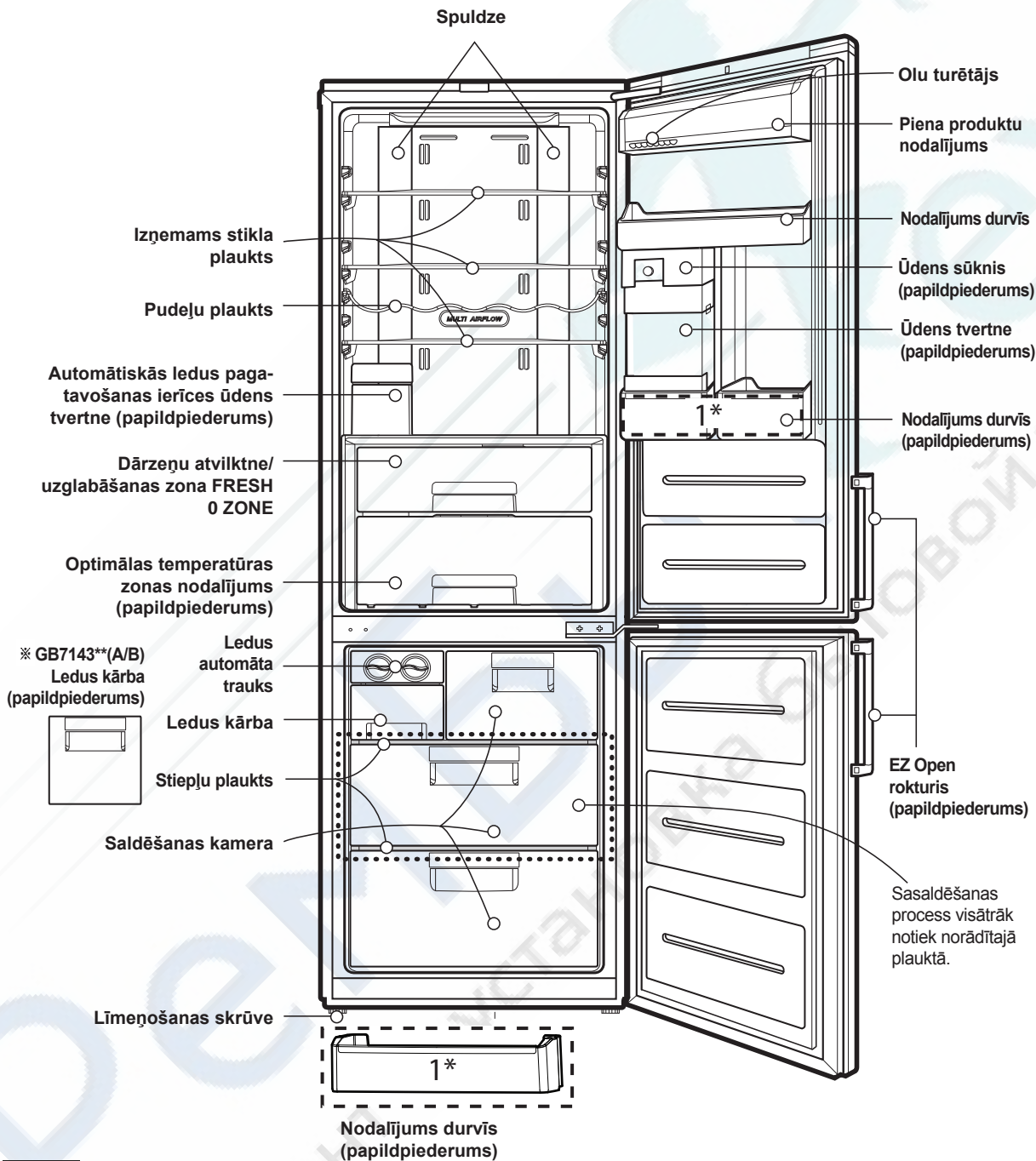

Piezīme

Ja konstatējat, ka ierīces komplektācijā nav visu sastāvdaļu, iespējams, tās ir paredzētas citiem modeļiem (piemēram, optimālas temperatūras zonas nodalījums visiem modeļiem nav paredzēts).

Modeļa nosaukums: GB7138****

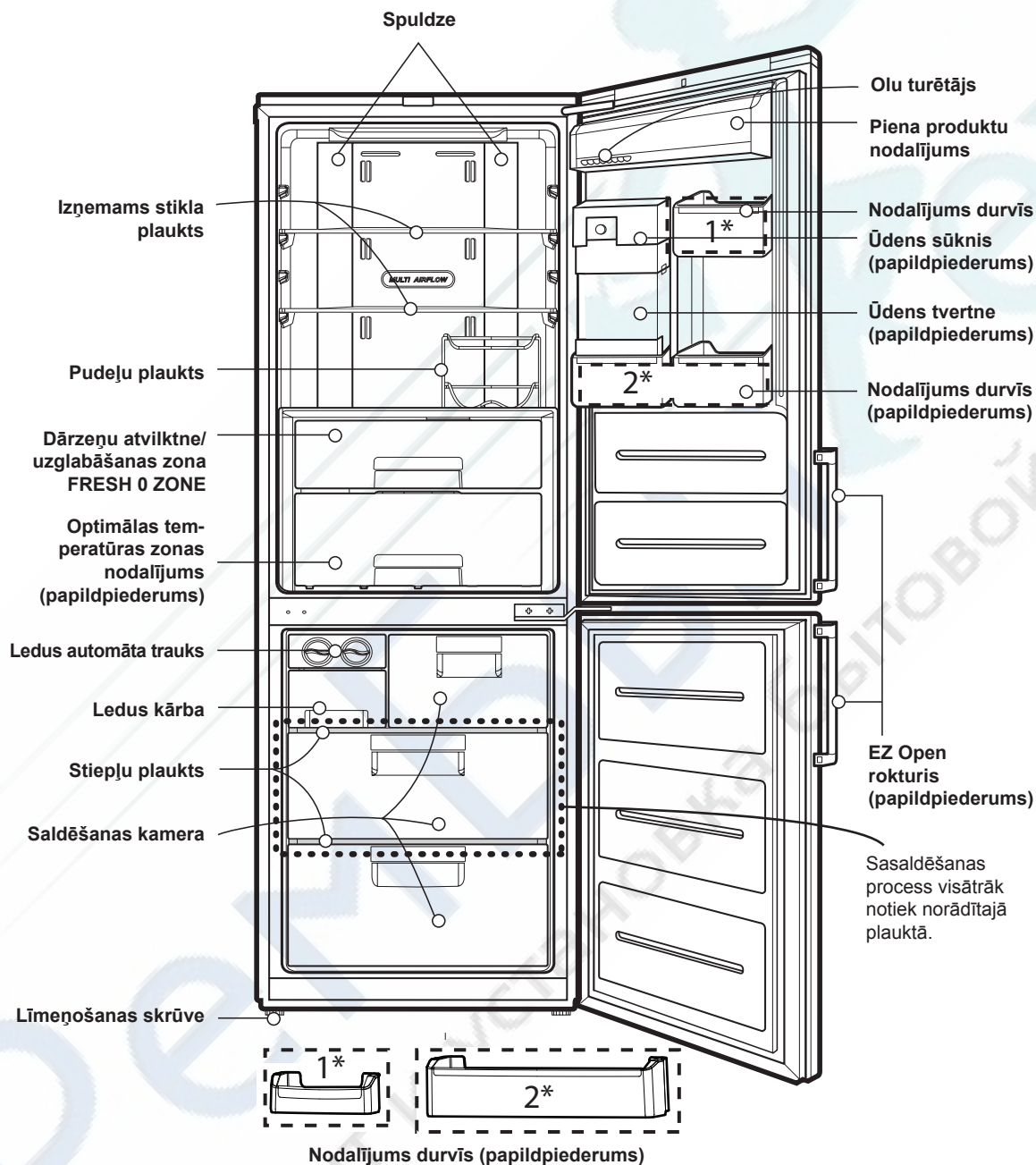
**Piezīme**

Ja konstatējat, ka ierīces komplektācijā nav visu sastāvdaļu, iespējams, tās ir paredzētas citiem modeļiem (piemēram, optimālās temperatūras zonas nodalījums visiem modeļiem nav paredzēts).

Ievads

Sastāvdaļu raksturojums

Modelis: GB5219****	GB5219**E*	GB5219**F*		
GB5237****	GB5237**E*	GB5237**F*		
GB5240****	GB5240**A*	GB5240**C*		
GB*530*****	GB*530**CF*	GB*530**CP*	GB*530**QP*	GB*530**QW*
GB*539*****	GB*539**CF*	GB*539**CP*	GB*539**QP*	

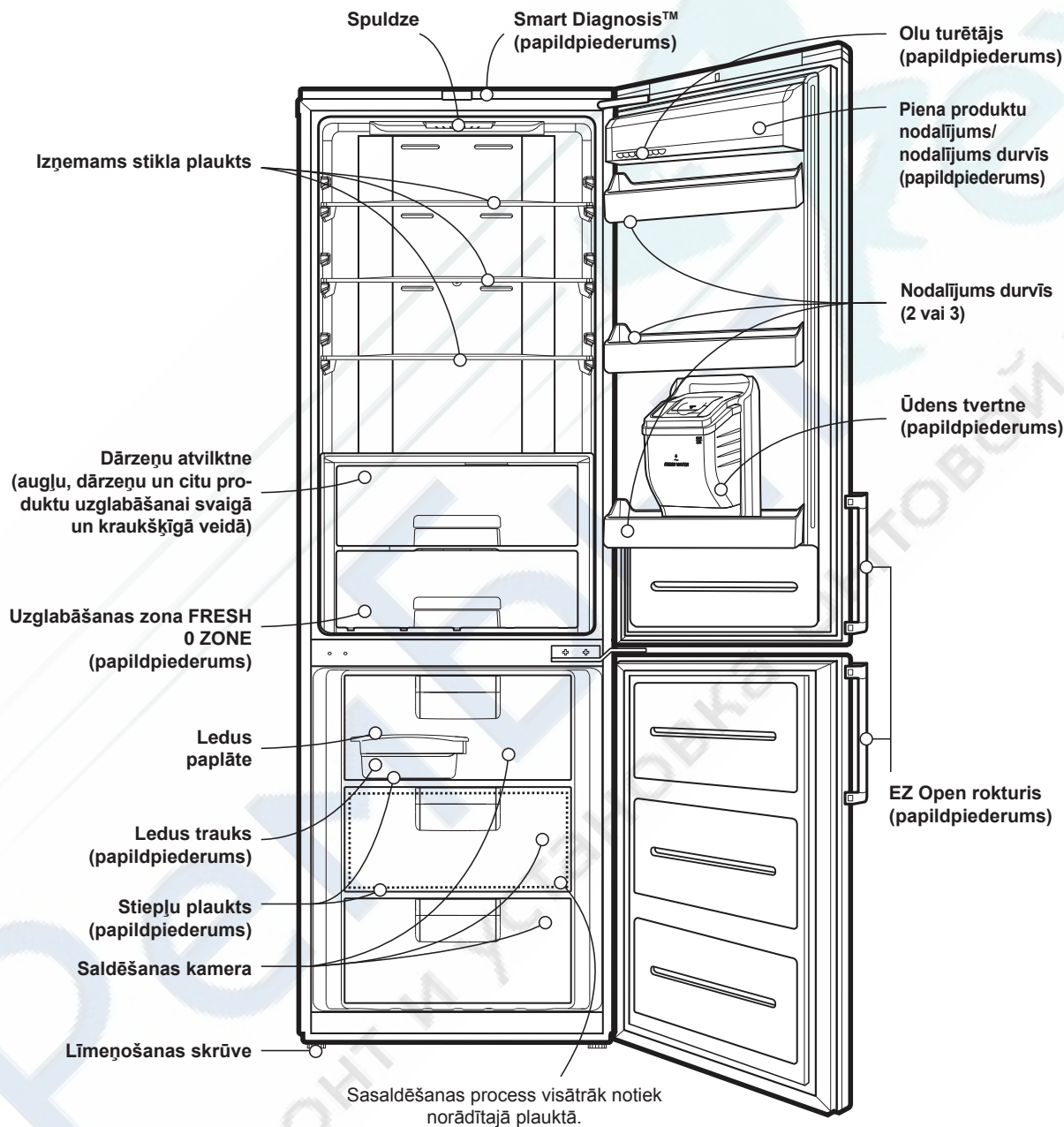
**Piezīme**

Ja konstatējat, ka ierīces komplektācijā nav visu sastāvdaļu, iespējams, tās ir paredzētas citiem modeļiem.

Sastāvdaļu raksturojums

Modelis: GB5234****	GB5234**H*	GB5234**I*	
GB5237****	GB5237**G*	GB5237**J*	GB5237PMG
GB5240****	GB5240**D*		
GB*539****	GBB539**H**	GB*539**QW*	

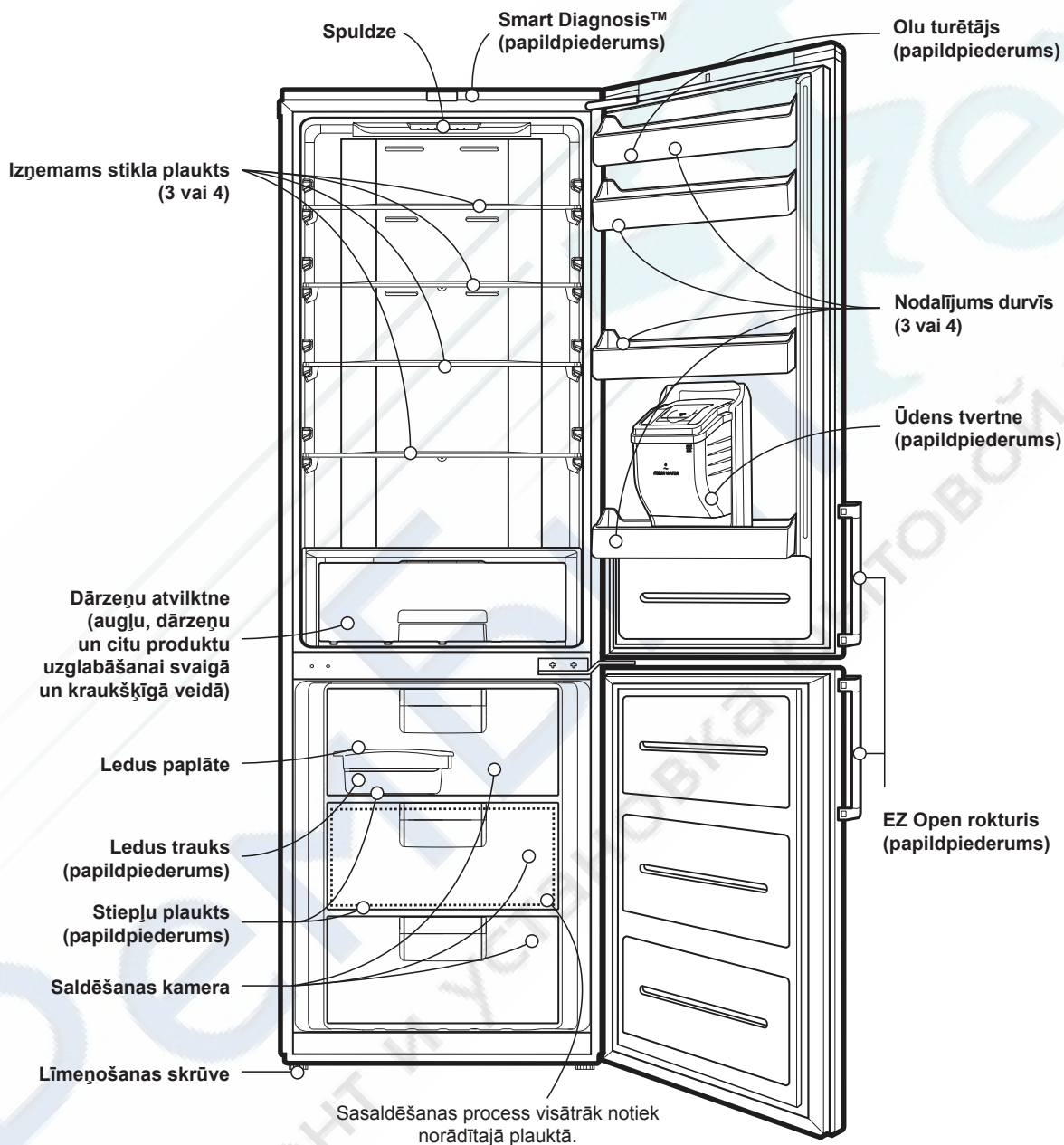

Piezīme

Ja konstatējat, ka ierīces komplektācijā nav visu sastāvdaļu, iespējams, tās ir paredzētas citiem modeļiem.

Ievads

Sastāvdaļu raksturojums

Modeļa nosaukums: GB5240****

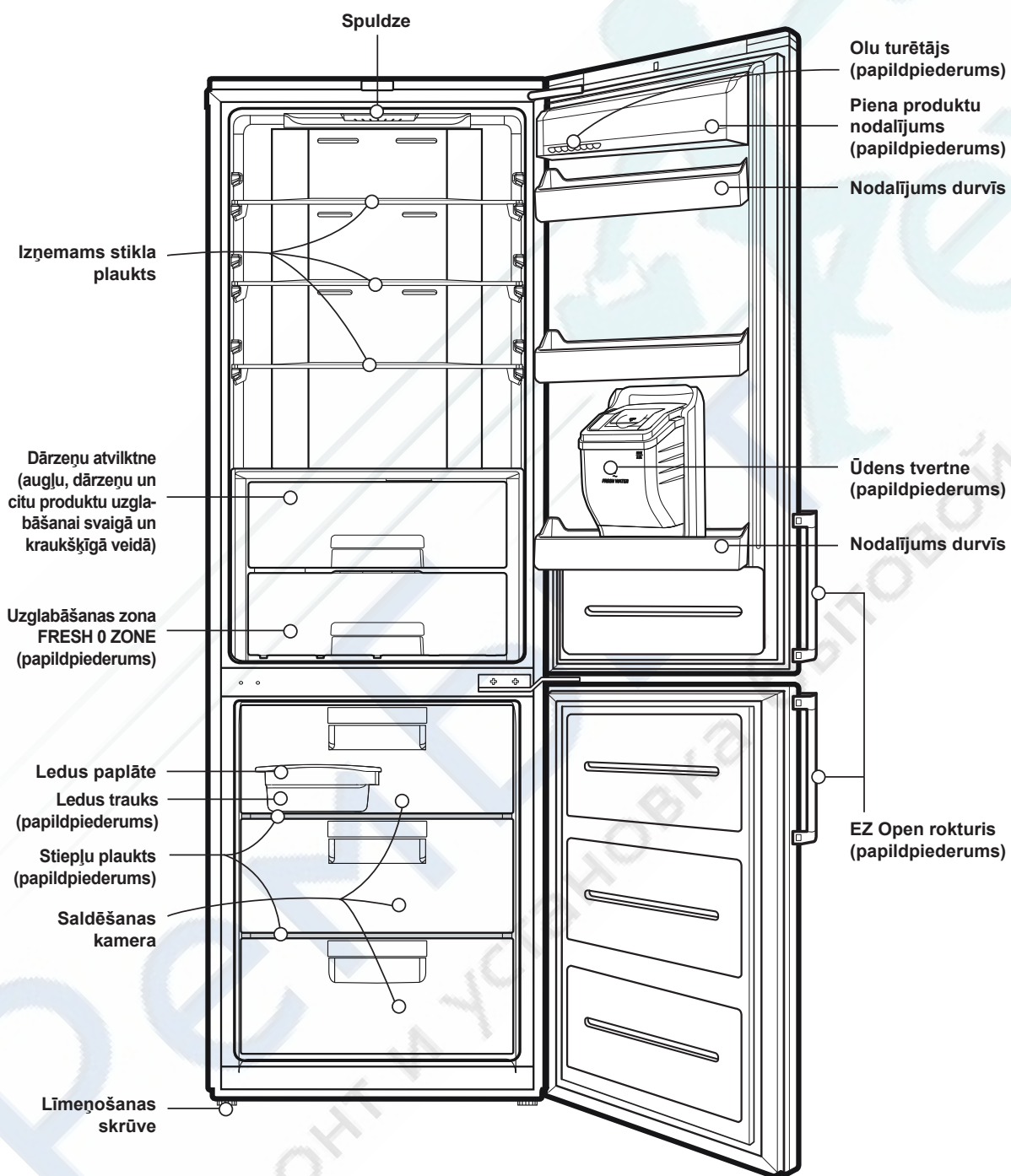

Piezīme

Ja konstatējat, ka ierīces komplektācijā nav visu sastāvdaļu, iespējams, tās ir paredzētas citiem modeļiem.

Modeļa nosaukums: GB5237****

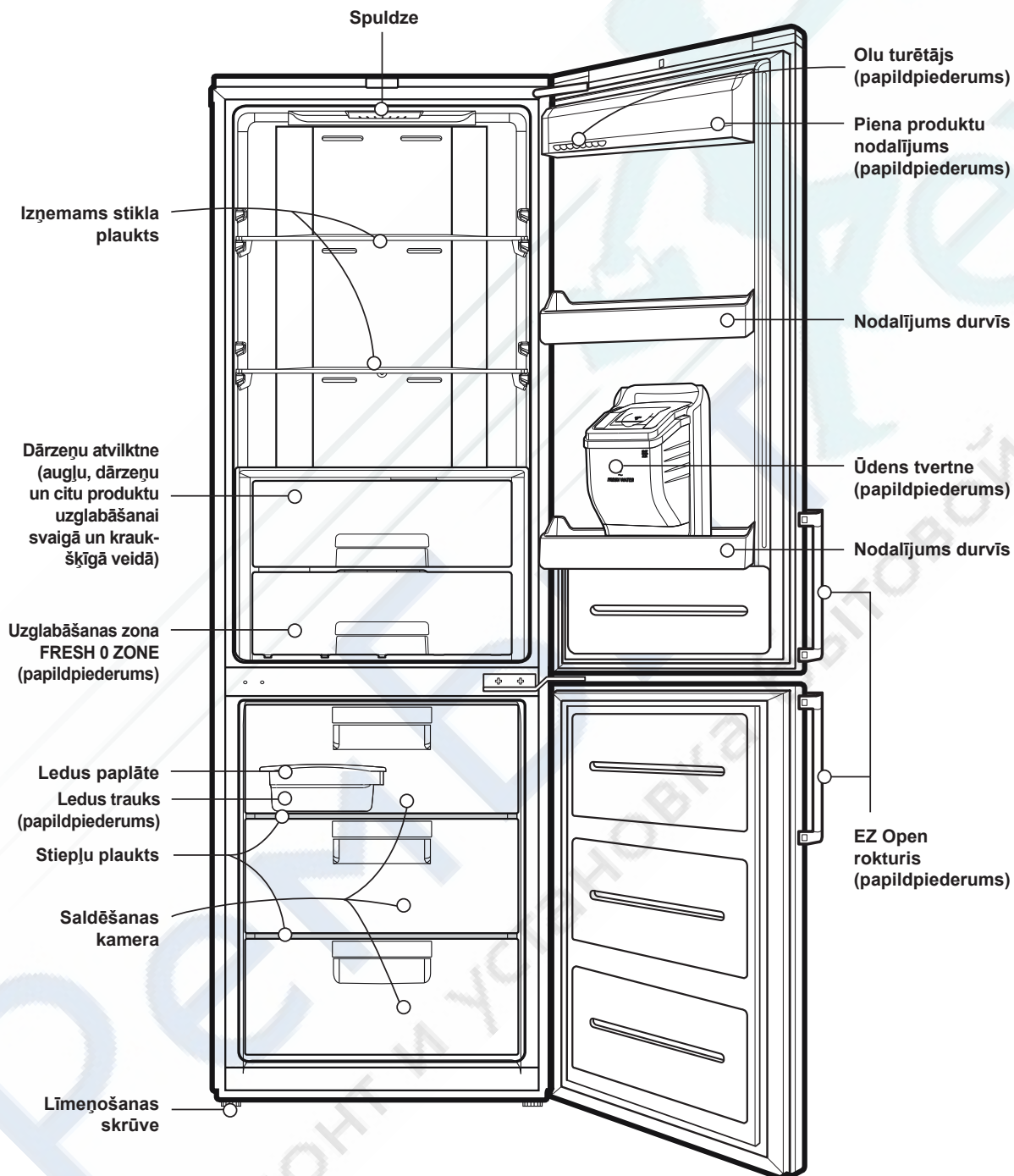
**Piezīme**

Ja konstatējat, ka ierīces komplektācijā nav visu sastāvdaļu, iespējams, tās ir paredzētas citiem modeļiem.

Ievads

Sastāvdaļu raksturojums

Modeļa nosaukums: GB5234****

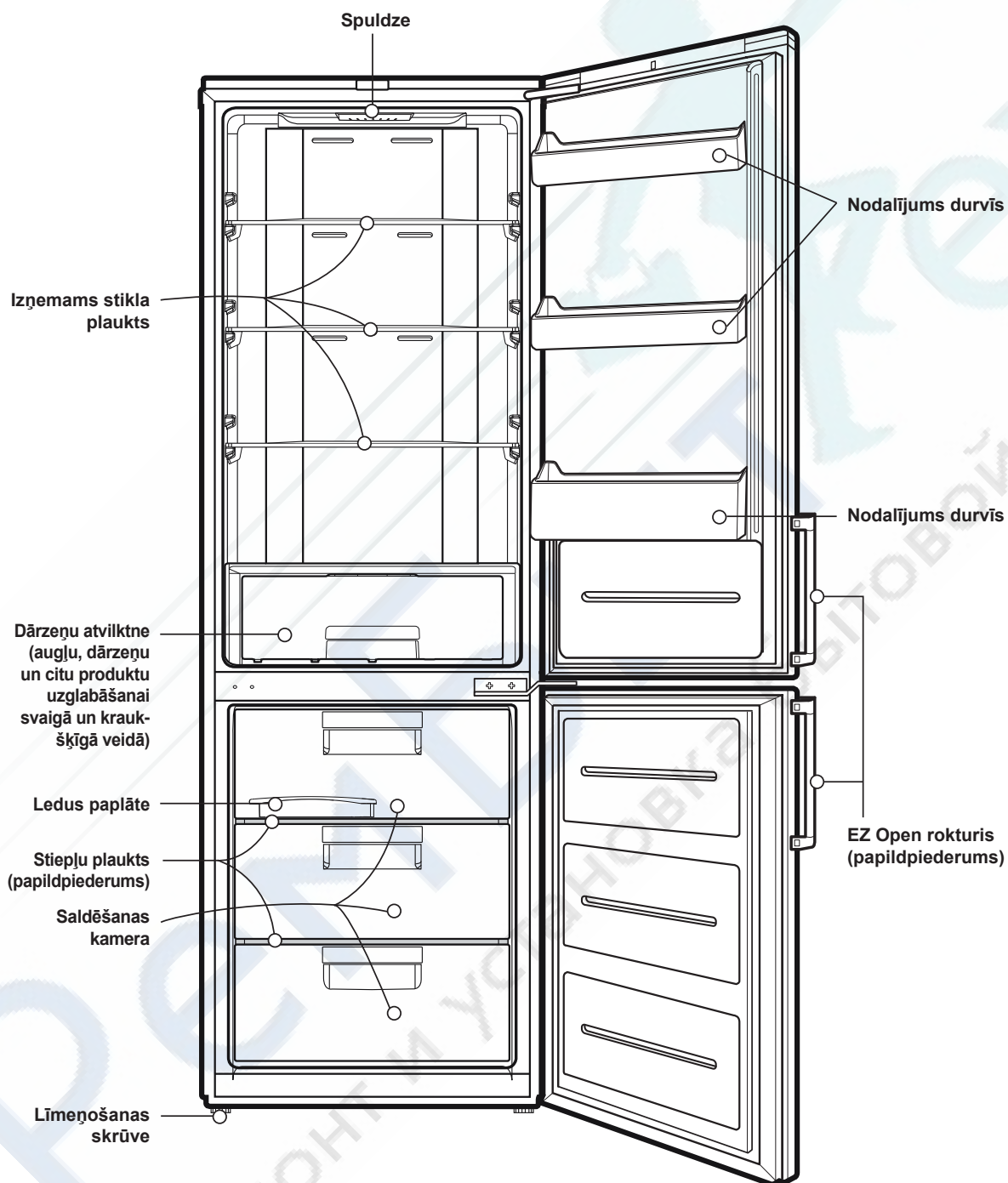

Piezīme

Ja konstatējat, ka ierīces komplektācijā nav visu sastāvdaļu, iespējams, tās ir paredzētas citiem modeļiem.

Uzstādīšana

- Izvēlieties piemērotu atrašanās vietu.
Novietojiet ledusskapi vietā, kur to varēs ērti lietot.
 - Izvaiieties no ierīces novietošanas blakus siltumu izstarojošiem avotiem, tiešos saules staros vai mitrās vietās.
 - Lai nodrošinātu atbilstošu gaisa cirkulāciju ap ledusskapi, lūdzu, atstājiet pietiekami lielu atstarpi abās tā pusēs un augšpusē, kā arī saglabāiet vismaz 2 collu (5 cm) lielu atstarpi līdz aizmugurējai sienai.
 - Lai nepieļautu vibrāciju, ledusskapis ir jānolīmeņo. Ja nepieciešams, regulējiet līmeņošanas skrūves, lai kompensētu grīdas nelīdzenumus. Lai pareizi aizvērtu ledusskapja durvis, ierīces priekšpusei jābūt nedaudz augstākai par aizmuguri. Līmeņošanas skrūves varēs vieglāk pagriezt, ja nedaudz sasvērīs ierīces korpusu. Pagrieziet līmeņošanas skrūves pretēji pulksteņrādītāja kustības virzienam (↺), lai paaugstinātu ierīci, un pulksteņrādītāja kustības virzienā (↻) — lai to pazeminātu.
 - Rūpīgi notīriet ledusskapi un noslaukiet transportēšanas laikā uzkrājušos putekļus.
 - Ievietojiet piederumus, piemēram, ledus gabaliņu trauciņu un plauktus, tiem paredzētajās vietās. Piederumi ir iesaiņoti vienkopus, lai nepieļautu transportēšanas laikā iespējamus bojājumus.
 - Ievietojiet strāvas kabeļa kontaktspraudni sienas kontaktligzdā. Nepievienojiet vienai un tai pašai kontaktligzdai vairākas elektroierīces.
- Piemērots tikai dažiem modeļiem:*
- Lai nodrošinātu nepieciešamo gaisa cirkulāciju, atstājiet pietiekami daudz vietas abos sānos, augšdaļā un aiz ledusskapja. Nostādiet iekārtas aiztures aizmugures sienas augšējās stūros, kā parādīts 1. zīm. Aiztures (2) atrodas ledusskapī.

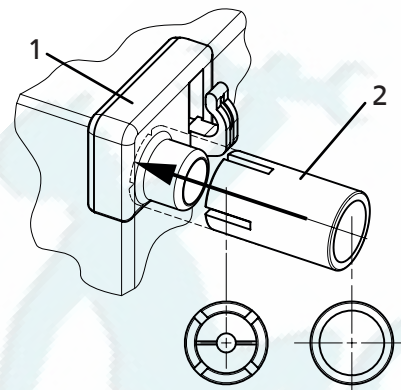

1. zīm. Līdz galam nospiediet sprūdu (2) uz elementa (1)

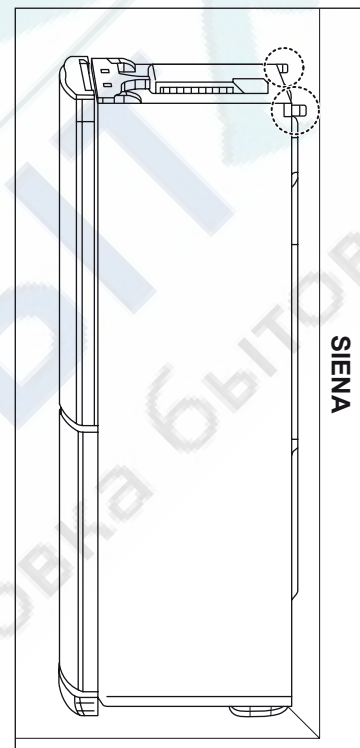

2. zīm. Piebidiet ledusskapi pie sienas.

Uzstādīšana

Iekārtas lietošanas diapazons

Šī iekārta ir paredzēta lietošanai mājāsaimniecībā vai līdzīgos apstākļos, piemēram:

- Darbinieku virtuve veikalā, ofisā un tamlīdzīgā darba vidē;
- Lauku māja, viesnīca, motelis un tamlīdzīga vide;
- Pansionāta tipa iestādes;
- Sabiedriskās ēdināšanas uzņēmumi un līdzīgas kompānijas, kas nenodarbojas ar vairumtirdzniecību.

Sagatavošana darbam

Kad ledusskapis ir uzstādīts, pirms svaigu vai saldētu produktu ievietošanas ļaujiet ierīcei 2–3 stundas darboties parastajā darbības temperatūrā.

Ja strāvas kabelis ir atvienots no elektrotīkla, pirms ierīces restartēšanas uzgaidiet 5 minūtes.

Ledusskapi un saldētavu tagad var izmantot.

PIEZĪME

Nepārvietojiet ledusskapi, kad tas darbojas.

Kompresors var laiku pa laikam radīt rūcošu skaņu (tā ir normāla parādība, kas neietekmē kompresora ekspluatācijas laiku vai atdevi. Skaņa mitēties pēc tam, kad ledusskapis atslēgsies.)

Klimata klase

Iekārta ir paredzēta darbam ierobežotā temperatūras diapazonā, kas atkarīgs no klimata zonas.

Jūsu iekārtas klimata klase ir norādīta uz marķējuma līdz ar tehnisko aprakstu ledusskapja iekšienē.

Klasse	Symbols	Vidējais temperatūras diapazons °C
Paplašināta mērenā	SN	+10 ~ +32
Mērenā	N	+16 ~ +32
Subtropiskā	ST	+16 ~ +38
Tropiskā	T	+16 ~ +43

Temperatūras regulēšana

Šim ledusskapim ar saldētavu ir vadības ierīces, ar kurām var regulēt dzesēšanas kameras un saldēšanas kameras temperatūru.

Temperatūras regulēšanas displeja panelis

Temperatūras un funkciju regulēšana

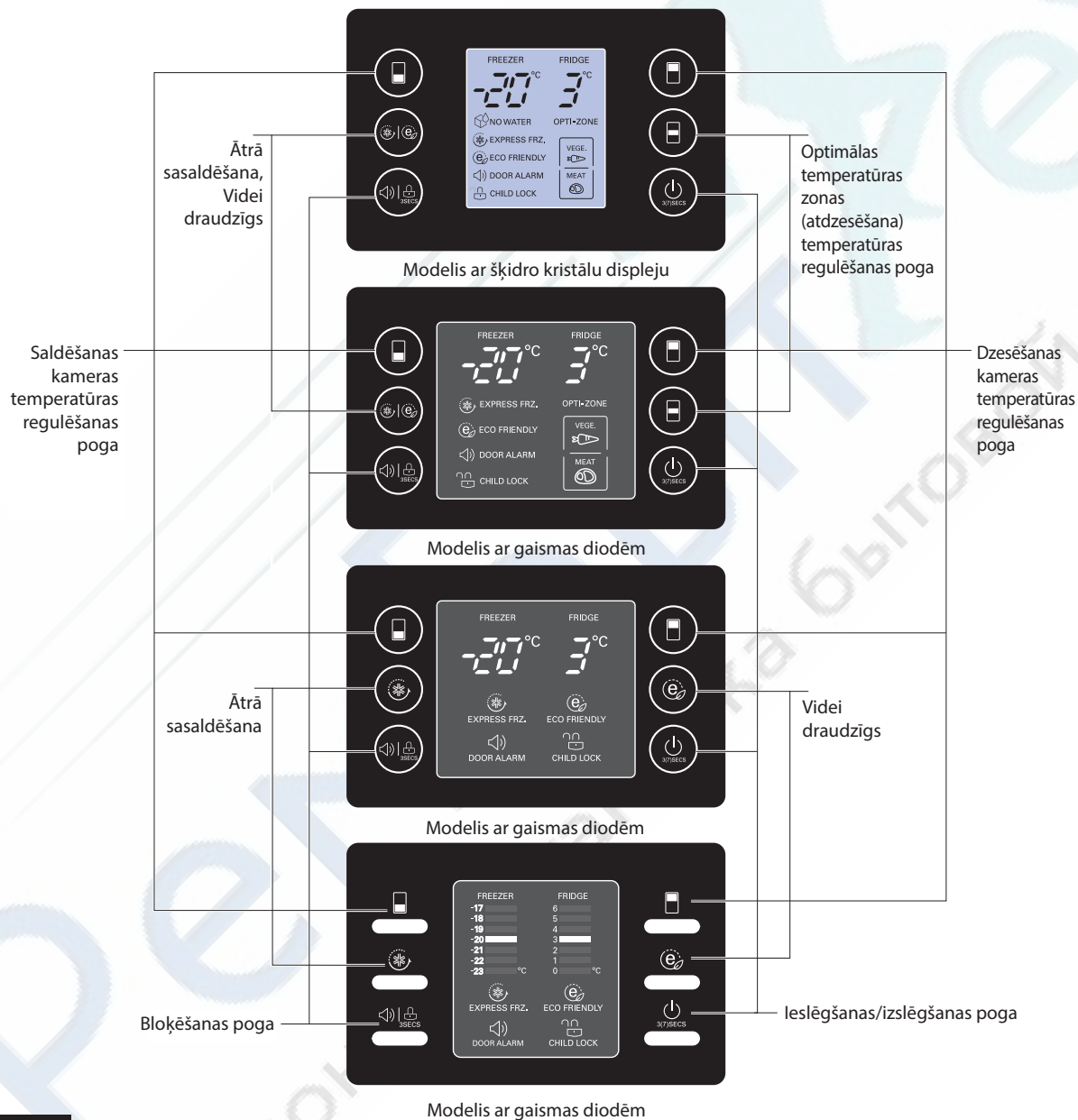

Piezīme

Modelim ar šķidro kristālu displeju funkcijas tiek regulētas, nospiežot pogas.

Darbība

Temperatūras regulēšanas displeja panelis

Temperatūras un funkciju regulēšana

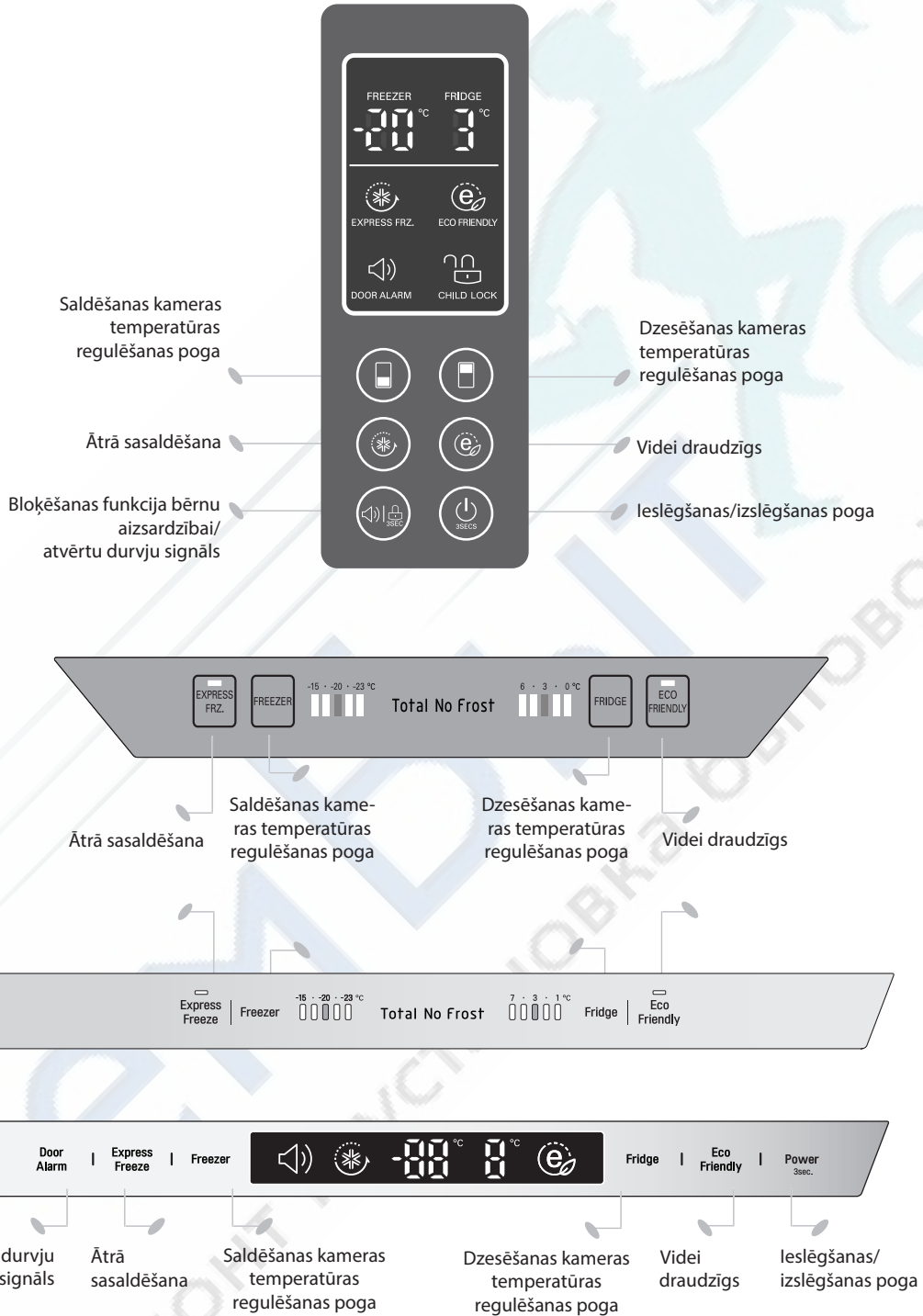

Kā regulēt temperatūru dzesēšanas un saldēšanas kamerā

- Sākotnējā temperatūra saldēšanas un dzesēšanas kamerā ir attiecīgi $-20\text{ }^{\circ}\text{C}$ un $3\text{ }^{\circ}\text{C}$. Tagad varat noregulēt temperatūru abās kamerās pēc saviem ieskatiem.



Modelis ar šķidro kristālu displeju



Modelis ar gaismas diodēm

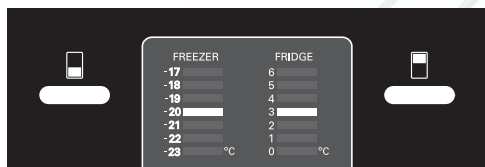

Modelis ar gaismas diodēm

<Ārējais izskats>



<Iekšējais izskats>

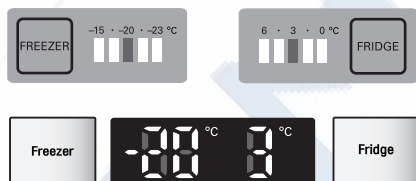

Piezīme

Norādītā iestatījuma temperatūra ir paredzētā temperatūra, nevis ledusskapja iekšienē esošā temperatūra, jo faktiskā iekšējā temperatūra mainās atkarībā no produktu stāvokļa. Sākuma periodā dzesēšanas funkcija ir vāja. Kad ledusskapis ir lietots vismaz 2–3 dienas, noregulējiet temperatūru, kā minēts iepriekš.

Optimālās temperatūras zona (atdzesēšana) (papildpiederums)

- Nospiežot šo pogu, uzglabājat dārzeņus, augļus vai citus pārtikas produktus, piemēram, atļaidināšanai paredzēto gaļu, samērā zemā temperatūrā.

Lietošanas veids

- Atkarībā no uzglabājamās pārtikas veida var izvēlēties piemērotāko temperatūras diapazonu.



- Var izmantot 2 pakāpju temperatūras izvēles iespējas, tostarp dārzeņiem un augļiem ($2\text{ }^{\circ}\text{C}$) vai gaļai un zivīm ($-1\text{ }^{\circ}\text{C}$).
- Dārzeņus un aukstumā uzglabājamus produktus, kuriem jāuztur noteikts mitruma daudzums, kā arī gaļu/zivis var uzglabāt ilgāk atkarībā no uzglabājamās pārtikas veida.
- Kad ir iedegts pogas "VEGE." (Dārzeņi) indikators, optimālās temperatūras zona ir atdzesēšanas nodalījumā.
- Atdzesēšanas nodalījumā tiek uzturēta $-2\sim 3\text{ }^{\circ}\text{C}$ temperatūra neatkarīgi no apkārtējā vides temperatūras.
- Atdzesēšanas nodalījums ir zona ar speciālu temperatūru.

Optimālās temperatūras zona



Darbība

Ātrās sasaldēšana

- Lūdzu, izvēlieties šo funkciju, lai ātri sasaldētu produktus.
- Šī funkcija tiek lietota, lai ātri sasaldētu produktus. Nospiežot ātrās sasaldēšanas pogu (Express Frz.) vienu reizi, tiek ieslēgta ātrās sasaldēšanas funkcija un iedegts indikators.
- Ātrās sasaldēšanas funkcijas darbība ilgst aptuveni 3/24 stundas. Kad funkcijas darbība beidzas, ierīce automātiski atgriežas pie iepriekšējā temperatūras iestatījuma. Ja vēlaties apturēt ātrās sasaldēšanas funkciju, vēlreiz nospiežiet ātrās sasaldēšanas pogu (Express Frz.). Indikators tiks izslēgts, un ātrās sasaldēšanas funkcija tiks izslēgta, bet ledusskapis pārslēgsies uz iepriekšējo temperatūras iestatījumu.

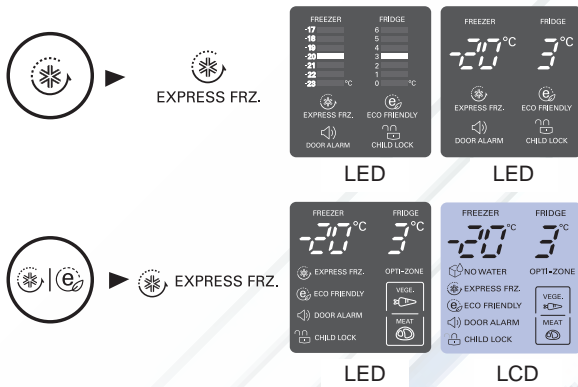

<Ārējais izskats>



<Iekšējais izskats>



- Kad tiek ieslēgta ātrās sasaldēšanas funkcija, statusa displejā 4 reizes nomirgo un paliek degam bultiņas simbols.

Videi draudzīgs

- Šī funkcija ļauj ledusskapim darboties enerģijas taupīšanas režīmā, kas ir noderīgi, ja dodaties brīvdienās, tādējādi samazinot elektroenerģijas patēriņu. Nospiežot pogu ECO FRIENDLY (Videi draudzīgs), funkcija sāk darboties un iedegas indikators, bet nospiežot šo pogu vēlreiz, darbība tiek apturēta.



<Ārējais izskats>



<Iekšējais izskats>



Piezīme

Ja ir ieslēgts režīms Eco Friendly (Videi draudzīgs), citas pogas nedarbojas. Izejot no režīma Eco Friendly (Videi draudzīgs), deaktivizējiet to, lai citas pogas varētu darboties un ledusskapis varētu atgriezties pie iepriekšējā temperatūras iestatījuma.

Paštestēšana

- Šī funkcija automātiski nosaka kļūmes, kas radušās ledusskapja darbības laikā.
- Ja rodas ierīces kļūme un, nospiežot pogas, tā nedarbojas un indikatori neiedegas, neatvienojiet elektrības piegādi un nekavējoties sazinieties ar vietējo klientu apkalpošanas centru.
- Ja izslēgsit ierīci, būs nepieciešams daudz vairāk laika, lai noteiktu bojāto sastāvdaļu.

Bloķēšana

Modelim ar gaismas diodēm

- Nospiežot šo pogu, tiek apturēta citu pogu darbība.
- Nospiežot pogu LOCK (Bloķēšana), tiek posmsecīgi aktivizēta vai deaktivizēta bloķēšanas funkcija. (Lai bloķētu, 3 sekundes turiet nospiestu pogu LOCK (Bloķēšana).

Lai atbloķētu, 3 sekundes turiet nospiestu pogu LOCK (Bloķēšana.)

- Ja ir aktivizēta funkcija LOCK (Bloķēšana), citas pogas nedarbojas.



<Ārējais izskats>

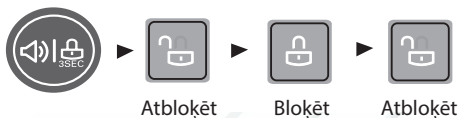

Ieslēgšana/izslēgšana

- Nospiežot šo pogu, ledusskapis tiek ieslēgts vai izslēgts.
- Nospiežot pogu ON/OFF (ieslēgt/izslēgt), ledusskapis tiek ieslēgts vai izslēgts. (Lai izslēgtu, 3–7 sekundes turiet nospiestu pogu ON/OFF. (Lai ieslēgtu, 1 sekundi turiet nospiestu pogu ON/OFF.)

Dzesēšanas kamera (pieejams tikai dažos modeļos)

Uzglabāšanas zona FRESH 0 ZONE

Tikai gaļas vai zivju glabāšanai.

Ja tajā glabāsiet dārzeņus un augļus, tie var sasalt.

Uzglabāšanas zonas FRESH 0 ZONE temperatūru var mainīt, kā paskaidrots tālāk.



Ja dzesēšanas kameras temperatūras iestatījums ir 6 °C, uzglabāšanas zonas FRESH 0 ZONE temperatūra ir 4±2 °C.

Ja dzesēšanas kameras temperatūras iestatījums ir 3 °C, uzglabāšanas zonas FRESH 0 ZONE temperatūra ir 0±2 °C.

Ja dzesēšanas kameras temperatūras iestatījums ir 0 °C, uzglabāšanas zonas FRESH 0 ZONE temperatūra ir -3±2 °C.

Kā noņemt pārsega bloku

Modelim ar ritenīšiem

Izņemot dārzeņu atvilktni, pavelciet dārzeņu atvilktni uz savu pusi un pēc tam to paceliet.

- Nedaudz paceliet pārsega bloku un velciet uz savu pusi.
- Nedaudz sasveriet pārsega bloku uz vienu pusi.
- Izvelciet pārsega bloku.

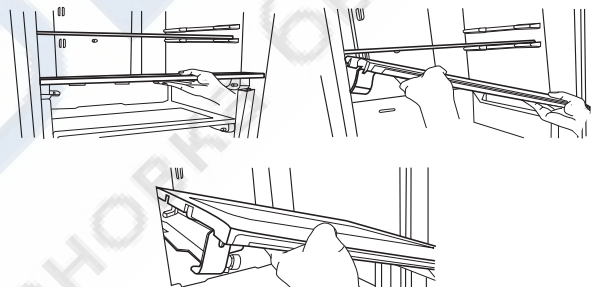

Darbība

Gaismas diodes produktu fotosintēzes nodrošināšanai (papildpiederums)

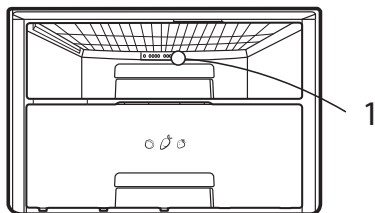

1. Gaismas diodžu spuldze darbojas automātiski pastāvīgā režīmā. Tas veicina produktos fotosintēzi. Gaismas diodes produktu fotosintēzes nodrošināšanai atrodas dārzeņu atvilktnes aizmugurē.
- Vērojot lāzera staru ar optiskām ierīcēm (piemēram, teleskopiem, binokļiem, brillēm, lupām), var rasties acu savainojumi.
 - Gaismas diodes darbojas automātiski. Neatveriet gaismas diodžu pārsegus. Ja rodas gaismas diodžu bojājumi, sazinieties ar kvalificētu tehniskās apkopes speciālistu.

⚠ UZMANĪBU!

- Vadības ierīču izmantošana, darbības parametru vai procesu regulēšana citādi, nekā minēts šajā rokasgrāmatā, var izraisīt bīstamu starojuma ietekmi.

Kā izņemt dārzeņu atvilktni

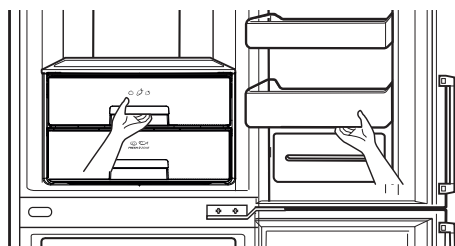

Izņemiet no durvīm apakšējo nodalījumu, paceļot to uz augšu.

Velciet atvilktni uz āru līdz atdurei un, nedaudz paceļot, velciet, lai to izņemtu.

Kā izņemt dārzeņu atvilktni vai optimālās temperatūras zonas atvilktni (papildpiederums)

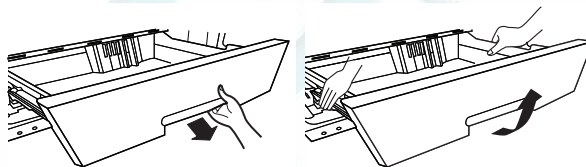

Modelim ar vadotnēm

Atdalot dārzeņu un optimālās temperatūras zonas atvilktni, velciet dārzeņu atvilktni virzienā uz sevi un pēc tam paceliet to, turot ar abām rokām.

Atvērtu durvju signāls

- Ja ledusskapja durvis kādu laiku paliek atvērtas, atskan brīdinājuma signāls. Ja, aizverot durvis, brīdinājuma signāls turpina skanēt, lūdzu, sazinieties ar vietējo klientu apkalpošanas centru.
- Durvju brīdinājuma signālu var ieslēgt/izslēgt, īsi nospiežot durvju brīdinājuma signāla pogu.



ieslēgts

izslēgts

ieslēgts

Ledus pagatavošana

- Izņemiet ledus automāta trauku, piepildiet ar ūdeni un ievietojiet atpakaļ tā sākotnējā atrašanās vietā.

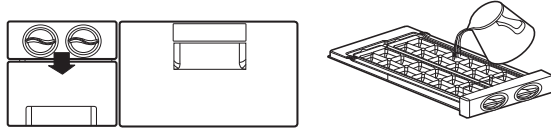

- Ledus iekrīt ledus uzglabāšanas tvertnē, pagriežot ledus pagatavošanas nodalījuma ledus atdalīšanas rokturi.



- Varat pagatavot ledu un izmantot šo vietu arī sasaldētas pārtikas uzglabāšanai. Izņemiet ledus automāta trauku (1), kā parādīts attēlā.

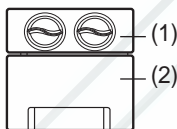

Piezīme

- Pagriežot ledus atdalīšanas rokturi, pirms vēl ledus nav pilnībā izveidojies, atlikušais ūdens var ielīst ledus uzglabāšanas tvertnē un saistīt ledus gabaliņus vienā veselumā.
- Izņemiet ledu no ledus uzglabāšanas tvertnes, bet nelejiet tajā sasaldēšanai paredzēto ūdeni. Ledus uzglabāšanas tvertne var sasalt un tikt sabojāta.
- Ja ledus uzglabāšanas tvertne ir pilna un to nevar izbīdīt uz āru, ledus gabaliņiem ir jāiekrīt apakšējā daļā. Neuzglabājiet ledu lielākā daudzumā, nekā tas paredzēts.

Ledus pagatavošana

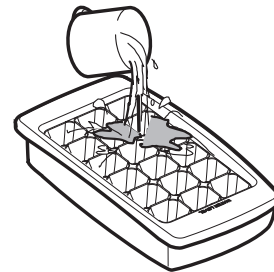

- Izņemiet trauku ar ledus paplāti. Piepildiet ledus paplāti ar ūdeni līdz līmeņa atzīmei un ievietojiet atpakaļ.
- Trauku ar ledus paplāti varat ievietot saldēšanas kameras augšējā vai vidējā atvilktnē.
- Ja nepieciešams ātri iegūt ledus gabaliņus, nospiediet ātrās sasaldēšanas pogu EXPRESS FRZ.
- Lai izņemtu ledus gabaliņus, satveriet paplāti aiz galiem un nedaudz sagrieziet.

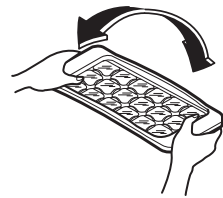

PADOMS

Lai ledus gabaliņus varētu viegli izņemt, pirms paplātes savērpšanas uzlejiet tai ūdeni.

Atkausēšana

- Atkausēšana tiek veikta automātiski.
- Ūdens, kas veidojas, kūstot ledum, nokļūst iztvaicētāja tvertnē un automātiski iztvaiko.

Darbība

Ūdens dozators
(papildpiederums)

Sastāvdaļas

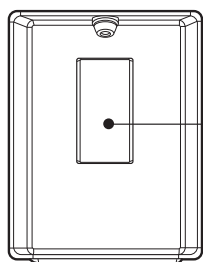

Dozatora paliktnis

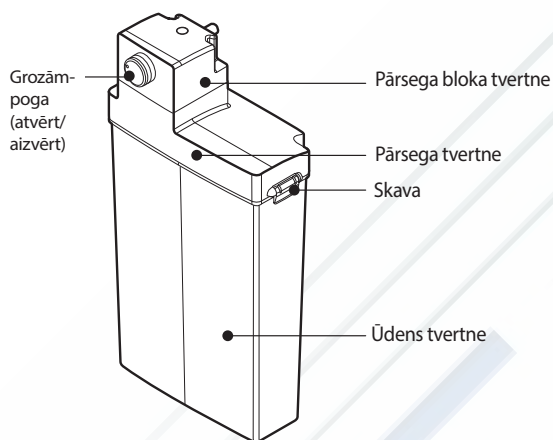
Grozāmpoga
(atvērt/
aizvērt)

Pārsega bloka tvertne

Pārsega tvertne

Skava

Ūdens tvertne

ŪDENS TVERTNES uzpilde

1. Lai atvērtu, pagrieziet grozāmpogu. Izvelciet ūdens tvertnes bloku. Pēc skavas atvienošanas atveriet pārsega tvertni un ielejiet ūdeni, izmantojot tējkannu vai citu trauku.
2. Pēc dzeramā ūdens ieliešanas uzlieciet pārsega vāku un nostipriniet skavu.
3. Pēc ilgstošas nelietošanas vai lietojot pirmoreiz piepildiet ūdens tvertni pāri 3,2 l atzīmei.

Ūdens dozators
(papildpiederums)

Dozatora paliktnis

Pārsega vāks

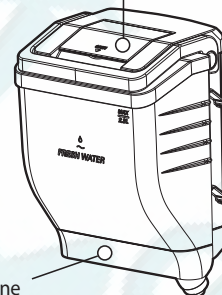
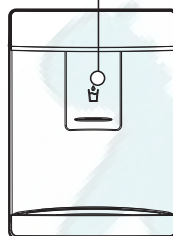

Ūdens tvertne

ŪDENS TVERTNES uzpilde

Kā izņemt ūdens tvertni

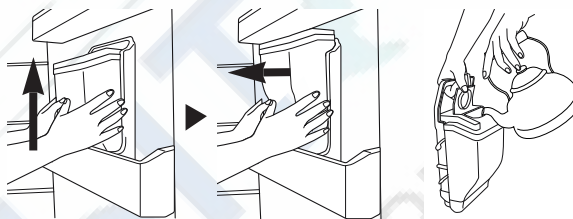

- Lai ievietotu, veiciet izņemšanas darbības pretējā secībā.
- Uzmanieties, lai nepiespiestu vārstu.
- Uzstādot ūdens tvertni durvīs, esiet uzmanīgs un ievietojiet to stingri.

1. Izvelciet ūdens tvertni. Pēc tam atveriet pārsega vāku.
2. Var uzpildīt līdz pat 2,3 litriem ūdens.
3. Pēc dzeramā ūdens iepildīšanas aizveriet pārsega vāku.

PET pudeles uzpilde (papildiespēja)

Ja izmantojat ūdens pudeli, pārsega bloka tvertni varat savienot ar parastu ūdens pudeli, lai ierīces ūdens tvertnes vietā izmantotu pudeli.

1. Pagrieziet pārsega bloka tvertni atvēršanas virzienā, lai to noņemtu no pārsega tvertnes. Atveriet ūdens pudeli un ievietojiet salmiņu ūdens pudelē.

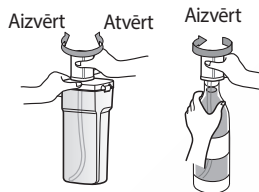

2. Uzstādiat ūdens pudeli, izmantojot pārsega bloka tvertni (ūdens pudeles augstums nedrīkst būt lielāks par 350 mm un mazāks par 300 mm). Lūdzu, pārvietojiet sasveramo nodalījumu. Daži tipi nav saderīgi.

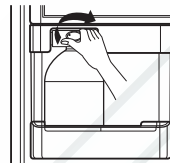

3. Uzstādiat ūdens pudeli pie durvīm.

⚠ UZMANĪBU!

- Lūdzu, izmantojiet pudelēs iepildītu ūdeni.
 - Ja izmantojat gāzētus dzērienus, augļu sulas, gruntsūdeni (kas ietver kalciju, magniju, silīciju u.c.) vai nefiltrētu ūdeni, ierīce var tikt bojāta.
- Piepildot ūdens tvertni ar karstu ūdeni, uzgaidiet, līdz tas atdziest, pirms ievietojat ūdens tvertni ledusskapī.
 - Karsts ūdens bojā ierīci.
- Pēc ūdens tvertnes uzstādīšanas ledusskapī pārsegam ir jāfiksējas korpusā un drošības grozāmpogai jābūt stāvoklī "close" (aizvērt).
- Ja ūdens tvertne nav uzstādīta pareizi, dozators var nedarboties vai ūdens tvertne var nokrist zemē.
- Ja vēlaties izņemt ūdens tvertni, lai to piepildītu vai iztīrītu, satveriet un velciet ūdens tvertnes augšējo daļu, kad drošības grozāmpoga ir stāvoklī "Open" (atvērts).

Ūdens iegūšana

1. Piespiediet dozatora paliktni ar krūzīti.
2. Piespiežot paliktni, no dozatora sāk izplūst ūdens.
3. Uzmanīgi noņemiet zem tapas esošo krūzīti, lai ūdens neizlītu.
4. Pēc ūdens padeves var atskanēt troksnis, kas rodas, izsūcot caurulē atlikušo ūdeni, kas tiek darīts sanitārijas nolūkos.

⚠ UZMANĪBU!

Nelietojiet citus dzērienus (piemēram, pienu, sulu, gāzētus dzērienus un citus), izņemot dzeramo ūdeni. Īpaši nepiemērota ir tādu dzērienu izmantošana, kas satur graudaugus (var izraisīt ierīces bojājumus).

⚠ BRĪDINĀJUMS

Uzpildiet tikai ar dzeramo ūdeni.

Sūknis var radīt troksni, kad no tvertnes (piem., pudeles, ūdens tvertnes) tiek iesūknēts vēss ūdens.

Darbība

Pudeļu plaukts

Modeļa nosaukums: GB7143****

- Pudeles plauktā var uzglabāt slipi.
Viņa pudeļu plauktu var apgriezt otrādi un novietot to uz plaukta.
Tādējādi var iegūt papildu vietu.

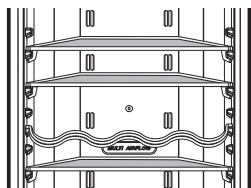

tiek izmantots

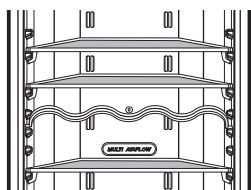

netiek izmantots

Modeļa nosaukums: GB7138****

- Pudeles plauktā var uzglabāt slipi.
Viņa pudeļu plauktu var apgriezt otrādi un novietot to uz pārsega bloka.

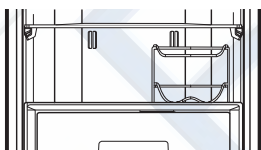
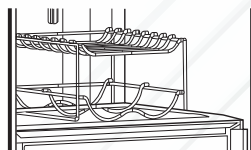

Izņemams stikla plaukts

1. Paceliet izņemamā stikla plaukta priekšpusi.
2. Pavelciet izņemamo stikla plauktu durvju virzienā par apmēram 11–14 cm.
3. Nedaudz sasveriet stikla plauktu uz vienu pusi.
4. Izņemiet stikla plauktu no tā vietas.

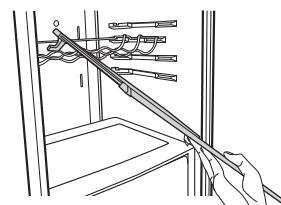
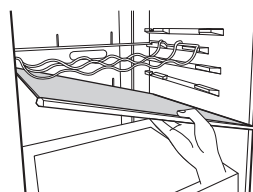
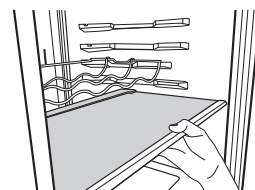
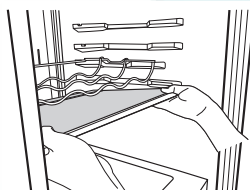

Saldēšanas kamera

Ja saldētavā tiek ievietots liels daudzums pārtikas:

1. Izņemiet saldēšanas kameras augšējo atvilktni, ledus automāta trauku un novietojiet pārtiku tieši uz stieplu plaukta.
2. Izņemiet saldēšanas kameras vidējo atvilktni un novietojiet pārtiku tieši uz stieplu plaukta.

Saldēšanas kamerā ir stieplu plaukti, kas ļauj palielināt pārtikas uzglabāšanas vietu. Ir pieejama arī atvilktnē, kurā var ērti uzglabāt pilošu gaļu vai produktus, kas ir daļēji šķidrā stāvoklī.

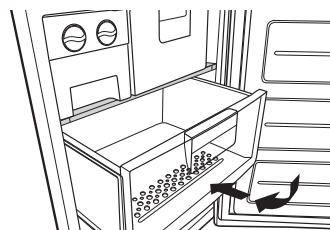

Maksimālā sasaldēšanas jauda

Ja nodalījumā jau ir pārtika, vairākas stundas pirms svaigu produktu ievietošanas saldētavā iestatiet visaukstāko temperatūru (-23 °C) un nospiediet pogu Express frz. (Ātrā sasaldēšana), lai iegūtu maksimālo jaudu. Piemērotākais laiks ir 7 stundas.

Ūdens dozators (papildpiederums)

⚠ BRĪDINĀJUMS

Savainojumu risks

NEIEVIETOJĒT rokas ledus pagatavošanas ierīcē, kad tā darbojas. Tā var gūt savainojumus.

DARBĪBAS NORĀDĪJUMI

Jaunuzstādītam ledusskapim var būt nepieciešamas 12–24 stundas, lai sāktu ledus pagatavošanu.

Ledus noteikšanas svira

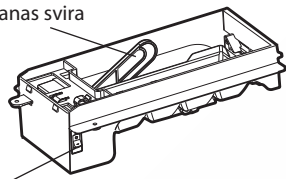

Ieslēgšanas/izslēgšanas slēdzis

Ledus pagatavošanas ierīce

1. Automātiskā ledus pagatavošanas ierīce var vienā reizē automātiski pagatavot 8 ledus gabaliņus, līdz pat 60–80 gabaliņiem dienā. Šis daudzums var atšķirties atkarībā no apstākļiem, ieskaitot apkārtējās vides temperatūru, durvju atvēršanas biežumu, saldētavas noslogojumu un citus apstākļus.
2. Izmetiet pirmās ledus gabaliņu porcijas, lai ļautu iztīrīties ūdens piegādes sistēmai.
3. Ledus pagatavošana tiek pārtraukta, kad ledus uzglabāšanas tvertne ir pilna.
4. Ja nevēlaties izmantot automātisko ledus pagatavošanas ierīci, pārslēdziet ledus pagatavošanas slēdzi stāvoklī OFF (Izslēgts).
Ja pēc tam vēlaties atkal lietot izmantot automātisko ledus pagatavošanas ierīci, pārslēdziet slēdzi stāvoklī ON (Ieslēgts).
5. Ja ledus netiek bieži lietots, vecākie ledus gabaliņi var kļūt duļķaini, zaudēt svaigumu un sarauties.

Piezīme

Skaņa, kas rodas, ledus gabaliņiem iekrītot ledus uzglabāšanas tvertnē, ir normāla. Tas nav produkta defekts.

⚠ BRĪDINĀJUMS

- Ja ledus netiek bieži lietots, vecākie ledus gabaliņi var kļūt duļķaini, zaudēt svaigumu un sarauties.
- Neglabājiet ledu (gabaliņus) ilgāk par divām nedēļām.

KAD LEDUS PAGATAVOŠANAS IESLĒGŠANAS/IZSLĒGŠANAS SLĒDZIS IR JĀPĀRSLĒDZ STĀVOKLĪ O (IZSLĒGTS)

- Ja ūdens padeve tiks izslēgta uz vairākām dienām.
- Ja ledus uzglabāšanas tvertne tiek izņemta uz laiku, kas pārsniedz vienu vai divas minūtes.
- Ja ledusskapis netiks lietots vairākas dienas.

SAGATAVOŠANĀS ATVAĻINĀJUMAM

- Pārslēdziet ledus pagatavošanas ieslēgšanas/izslēgšanas slēdzi stāvoklī O (IZSLĒGTS) un atvienojiet ūdens padevi ledusskapim.

Ūdens tvertne

Ledus un ūdens ieguve bez caurules pievienošanas

Lai izmantotu automātisko ledus pagatavošanas ierīci, varat lietot ūdens tvertnē esošo ūdeni, ledusskapim nepievienojot ūdens cauruli.

Noņemšana (tīrīšana)

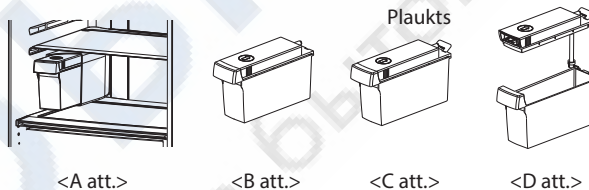

- Kad ūdens tvertnē uzpildāt ūdeni, pavelciet vāka augšmalu, lai ūdens tvertni atvērtu, kā parādīts attēlā (1).

- Uztādot ūdens tvertni, stumiet to, līdz norādītā līnija atbilst atverei, kā parādīts attēlā (2).

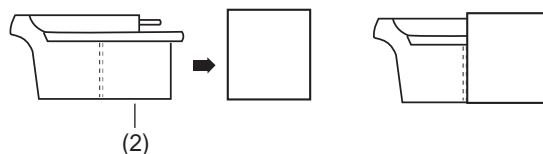
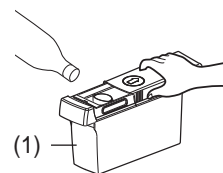

Darbība

Indikators NO WATER (Nav ūdens)

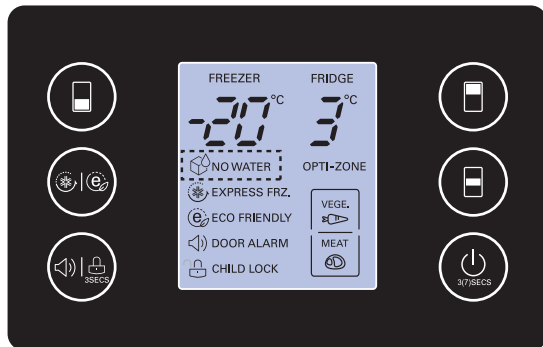

- Paziņojums NO WATER (Nav ūdens)  tiek parādīts, ja ledusskapī nav ievietota ūdens tvertne vai tajā nav ūdens.
- Paziņojums NO WATER tiek izslēgts, ja ledusskapī tiek uzstādīta ūdens tvertne ar ūdeni. Savukārt, ja ledusskapī tiek ievietota tukša ūdens tvertne, paziņojums NO WATER (Nav ūdens) uz brīdi tiek izslēgts un pēc tam no jauna parādīts.
- Skaņa, kas rodas, ledum krītot tvertnē, ir normāla. Pēc ledus gabaliņa izsniegšanas var būt dzirdams dobjš troksnis, ko rada sūkņa darbība. Tā ir normāla skaņa.

Piezīme

- Uzstādot un noņemot ūdens tvertni, esiet piesardzīgs un nelietojiet pārmērīgu spēku, jo tādējādi to var sabojāt.
- Ja ūdens tvertnē nav ūdens, automātiskās ledus pagatavošanas ierīces funkciju nevar izmantot.
- Ja ūdens līmenis ūdens tvertnē ir zems, var tikt pagatavoti mazāki ledus gabaliņi.
- Atkārtoti piepildot ūdens tvertni ar ūdeni, ieteicams pirms tam pilnībā iztukšot tvertni.
- Lūdzu, piepildiet ūdens tvertni līdz 1,5 l atzīmei.

⚠ BRĪDINĀJUMS

- Lūdzu, izmantojiet krāna ūdeni.
 - Ja izmantojat gāzētos dzērienus, augļu sulas, gruntsūdeni (kas ietver kalciju, magniju, silīciju un citas vielas) vai nefiltrētu ūdeni, ledus pagatavošanas ierīce var tikt sabojāta.
- Piepildot ūdens tvertni ar karstu ūdeni, uzgaidiet, līdz tas atdziest, un ievietojiet ūdens tvertni ledusskapī.
 - Karsts ūdens var sabojāt ierīci.
- Tā kā ūdens tvertne var kļūt smaga, neļaujiet bērniem lietot vai turēt to, it īpaši ar vienu roku.

Ieteikumi produktu uzglabāšanai

LATVISKI

Produktu uzglabāšana

▲ UZMANĪBU!

- Neuzglabājiet zemā temperatūrā produktus, kas tādējādi var ātri sabojāties, piemēram, banānus un melones.
- Pirms uzglabāšanas ļaujiet karstai pārtikai atdzist. Ievietojot ledusskapī karstus ēdienus, var tikt sabojāti citi produkti un palielināties elektroenerģijas patēriņš.
- Produktu uzglabāšanai izmantojiet traukus ar vāku. Tas ļauj novērst mitruma iztvaikošanu un palīdz saglabāt produktu garšu un uzturvielas.
- Neaizklājiet ventilācijas atveres ar produktiem. Vienmērīga aukstā gaisa cirkulācija palīdz saglabāt ledusskapī nemainīgu temperatūru.
- Neatveriet ledusskapja durvis pārāk bieži. Atverot durvis, ledusskapī iekļūst siltais gaiss, kas veicina temperatūras paaugstināšanos.
- Nekad novietojiet durvju plauktā pārāk daudz produktu, jo tas var ietekmēt durvju pareizu aizvēršanos.
- Neuzglabājiet saldētavā pudeles, jo tās sasilstot var saplīst.
- Nesaldējiet jau vienreiz atkausētus produktus. Tādējādi produkti var zaudēt garšu un uzturvielas.
- Neuzglabājiet ledusskapī farmaceitiskos produktus, zinātnisko pētījumu materiālus vai citus pret temperatūru jutīgus produktus. Ledusskapī aizliegts uzglabāt produktus, kam nepieciešama stingra temperatūras kontrole.
- Ja vēlaties ātri sasaldēt jaunus produktus, novietojiet tos saldētavas vidējā atvilknē un nospiediet Express Frz. (ātrā sasaldēšana) pogu.
- Lai nodrošinātu labu gaisa cirkulāciju iekārtā, ievietojiet tajā visas atvilknes.

Enerģijas taupīšanas metode

- Lūdzu, neturiet durvis ilgstoši atvērtas, aizveriet tās pēc iespējas drīzāk.
- Nav ieteicams ledusskapī turēt pārāk daudz pārtikas. Atstājiet pietiekami daudz vietas, lai vēsais gaiss varētu brīvi cirkulēt.
- Neiestatiet temperatūru ledusskapī un saldētavā zemāku, nekā nepieciešams. Novietojiet produktus līdzās temperatūras sensoram – novietojiet tos vismaz 5 mm attālumā no sensoriem.
- Pirms uzglabāšanas ļaujiet produktiem atdzist. Karsts ēdiens ledusskapī var likt sasilt citiem produktiem, turklāt enerģijas patēriņš būs daudz lielāks.
- Nenobloķējiet ventilācijas atveres ar produktiem. Vēsā gaisa cirkulācija nodrošina vienmērīgu temperatūru saldētavā un ledusskapī.
- Centieties pārāk bieži nevirināt durvis. Atverot durvis, jūs ielaizāt ledusskapī siltu gaisu un liekat temperatūrai pacelties.
- Centieties saglabāt iekšējos elementus – grozus, atvilknes, plauktus un stieplu plauktus ražotāja piegādātie izstrādājumi nodrošina efektīvu enerģijas ekonomiju.

Apkope un uzturēšana

Vispārīga informācija

Elektroenerģijas padeves pārtraukums

- 1~2 stundu elektroenerģijas padeves pārtraukums neietekmē ledusskapī ievietoto produktu kvalitāti. Mēģiniet izvairīties no pārāk biežas ledusskapja durvju virināšanas.

Ierīces pārvietošana

- Izņemiet produktus no ledusskapja un ar līmlenti cieši nostipriniet ierīces kustīgās daļas.
- Pirms ledusskapja pārvietošanas aizskrūvējiet līdz galam līmeņošanas skrūves. Pretējā gadījumā tās var saskrāpēt grīdu vai traucēt ledusskapja pārvietošanai.

Pretkondensācijas caurule

- Mitruma novēršanai paredzētā pretkondensācijas caurule aptver ledusskapja priekšpusi, kā arī ir uzstādīta uz šķērssienas starp ledusskapja un saldētavas nodalījumu.

Pretkondensācijas caurule

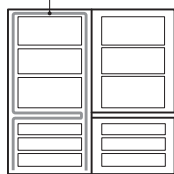

- It īpaši pēc uzstādīšanas, kā arī tad, ja apkārtējā vides temperatūra ir augsta, ledusskapis var sasilt. Tā ir normāla parādība.

Durvju vēršanās virziena maiņa

- Ledusskapim ar saldētavu ir durvis, kurām var mainīt vēršanās virzienu, tādējādi tās atbilstoši virtuves iekārtojuma var atvērt vai nu no kreisās uz labo, vai no labās uz kreiso pusi.

Durvju rokturi (divu toņu modeļiem)

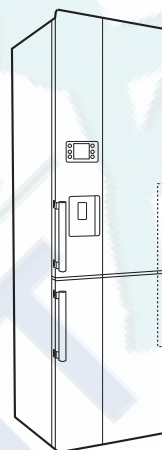

- Ja esat izvēlējis divu toņu ledusskapī un vēlaties mainīt durvju vēršanās virzienu, varat atkārtoti piestiprināt ierīces komplektācijā iekļautos rokturus vai iegādāties vēl vienu rokturu pāri pretējā tonī. Lai iegādātos šos rokturus, lūdzu, zvaniet uz LG klientu apkalpošanas dienestu pa tālruni, kas norādīts jūsu garantijas kartē, vai sazinieties ar mazumtirgotāju, pie kura iegādājāties ierīci.

⚠ UZMANĪBU!

Taču, lai mainītu durvju vēršanās virzienu, ir jāsazinās ar tehniskās apkopes speciālistu. Durvju vēršanās virziena maiņa nav iekļauta garantijā.

Tīrīšana

Pirms tīrīšanas

Pirms tīrīšanas atvienojiet ledusskapi no elektrotīkla.

KorpUSA tīrīšana

Ledusskapja korpusu tīriet ar siltā ūdenī vai šķidrā mazgāšanas līdzeklī samērcētu drānu. Ja lietojat mazgāšanas līdzekli, noteikti noslaukiet to ar tīru un mitru drānu.

Iekšpuses tīrīšana

Skatiet iepriekš minēto informāciju.

Pēc tīrīšanas

Pārbaudiet, vai nav bojāts strāvas kabelis, pārkarsis kontaktspraudnis un vai kontaktspraudnis ir cieši ievietots sienas kontaktligzdā.

▲ BRĪDINĀJUMS

Pēc mazgāšanas ar ūdeni nosusiniet ierīci ar sausu drānu. Neizmantojiet abrazīvus tīrīšanas līdzekļus, naftas izstrādājumus, benzolu, atšķaidītāju, sāļsskābi, verdošu ūdeni, rupju suku un citus līdzekļus, jo tie var sabojāt ledusskapja daļas.

ŠĶIDRUMA SAVĀKŠANAS PĀPLĀTE

Noslaukiet ap DURVĪM un ŠĶIDRUMA SAVĀKŠANAS PĀPLĀTI esošo mitrumu ar tīru drānu.

Ārējais dozators

Noslaukiet dozatora ārpusē un uz DOZATORA PALIKTŅA esošo mitrumu ar sausu drānu.

ŪDENS TVERTNE

1. Pagrieziet pogu, lai atvērtu un izvelciet ūdens tvertnes iekārtu.
2. Kad skava ir atbrīvota un noņemta, iztīriet un pilnībā izskalojiet visus ūdens tvertnes elementus no iekšienes un ārienes ar neitrālu mazgāšanas līdzekli.

Pārsega bloka tvertne un pārsega tvertne

Notīriet un rūpīgi noskalojiet pārsega bloka tvertni un pārsega tvertni. Lietojiet neitrālu mazgāšanas līdzekli. ŪDENS TVERTNES VĀKA vītnes daļu visērtāk ir tīrīt ar nelielu suku.

▲ UZMANĪBU!

Neizskrūvējiet skrūvi un caurulīti no pārsega bloka tvertnes. Notīriet to no ārienes.

Problēmu novēršana

Smart Diagnosis™ (papildiespēja)

Saskaroties ar jebkādam problēmām ledusskapja darbā, jums ir iespēja noraidīt datus uz LG servisa centru ar mobilā telefona starpniecību. Jums tiek nodrošināta iespēja sazināties tieši ar mūsu speciālistiem. Speciālists ieraksta jūsu iekārtas pārraidītos datus un izmanto tos problēmas analīzes laikā, nodrošinot ātru un efektīvu diagnostiku.

Saskaroties ar jebkādam problēmām ledusskapja darbā, piezvaniet uz LG servisa centru. Jums tikai jāizmanto Smart Diagnosis funkcija, kad LG zvanu centra darbinieks to lūdz. Pārraides radītās skaņas izklausās kā faksa aparāta darbība.

Smart Diagnosis nav iespējams aktivizēt, ja ledusskapis nav pieslēgts pie elektrības tīkla. Ja nav iespējams ieslēgt ledusskapi, problēmu risinājums jāveic bez Smart Diagnosis palīdzības.

Vispirms piezvaniet uz LG servisa centru. Jums tikai jāizmanto Smart Diagnosis funkcija, kad LG zvanu centra darbinieks to lūdz.

1. Atveriet ledusskapja durvis.



3 sec.

2. Nospiediet un 3 sek. pieturiet nospiešu pogu "Freezer".



PIEZĪME

Ja durvis ir atvērtas ilgāk, nekā vienu minūti, jums jāaizver durvis un jāatkārto darbības.

3. Saskaņā ar operatora norādījumiem turiet telefona mikrofona pietuvinātu ikoniņai „Smart Diagnosis”.

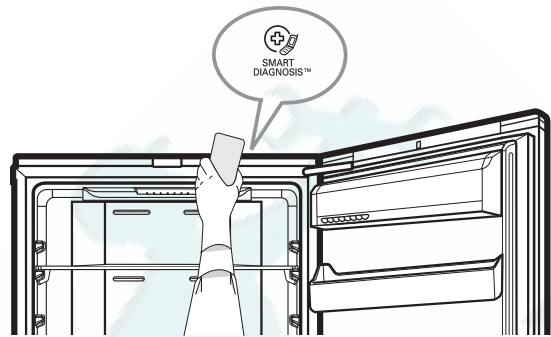

4. Turiet telefonu šajā stāvoklī, līdz beidzas datu pārraide.
5. Turiet telefonu, līdz skaņu pārraide ir noslēgta – tā ilgst aptuveni 3 sekundes. Turpiniet sarunu ar speciālistu, kurš tagad var jums palīdzēt, pateicoties saņemtās informācijas analīzei.

PIEZĪME

- Labākie rezultāti tiks sasniegti, ja nekustināsiet telefonu datu pārraides laikā.
- Ja zvanu centra speciālists nevar saņemt precīzu datu ierakstu, iespējams, viņš lūgs jūs pamēģināt vēlreiz.
- Zvanu kvalitāte dažādos reģionos var ietekmēt šo funkciju.
- Izmantojiet mājas telefonu, lai nodrošinātu labāku saziņu, kā rezultātā tiks panākts labāks serviss.
- Zema zvana kvalitāte var novest pie sliktas datu pārraides no jūsu telefona, kā rezultātā Smart Diagnosis funkcija var nedarboties pareizi.

Pirms sazināties ar klientu apkalpošanas centru, izlasiet šo informāciju.

Tas var ietaupīt gan jūsu laiku, gan izdevumus.

Šajā sarakstā ir sniegta informācija par parastajām kļūmēm, kuru iemesls nav bojāta ierīces konstrukcija vai materiāli.

Problēma	Iespējamie iemesli
Ledusskapis nedarbojas	<ul style="list-style-type: none"> • Kontaktspraudnis nav ievietots sienas kontaktligzdā. Ievietojiet to. • Izdedzis mājas elektrosistēmas drošinātājs vai aktivizējies atdalītājs. Pārbaudiet un/vai nomainiet drošinātāju un veiciet atdalītāja atiestati. • Pārtraukums elektrības piegādē. Pārbaudiet, vai mājā ir gaisma.
Ledusskapja vai saldētavas nodalījuma temperatūra ir par augstu	<ul style="list-style-type: none"> • Nepareizi iestatīts temperatūras regulators. Skatiet sadaļu "Temperatūras regulēšana". • Ierīce ir novietota blakus siltumu izstarojošiem avotiem. • Pārāk bieži tiek atvērtas ledusskapja durvis (siltā telpā). • Durvis bijušas atvērtas ilgu laiku. • Produkti traucē durvju atvēršanu un bloķē saldētavas ventilācijas atveri.
Vibrācija, rīboņa vai neierasts troksnis	<ul style="list-style-type: none"> • Grīda, uz kuras novietots ledusskapis, iespējams, ir nelīdzena vai arī ledusskapis nav stabils. Izlīdziniet ierīci, pagriežot līmeņošanas skrūvi. • Ledusskapja aizmugurē ir novietoti nevajadzīgi priekšmeti.
Apsarmojums vai ledus kristāli uz sasaldētajiem produktiem	<ul style="list-style-type: none"> • Iespējams, ka ir atstātas vaļā durvis vai arī produkti neļauj tās pilnībā aizvērt. • Pārāk bieža vai ilgstoša durvju atvēršana. • Apsarmojums produktu iesaiņojumos ir parasta parādība.
Uz korpusa veidojas mitrums	<ul style="list-style-type: none"> • Šī parādība parasti ir vērojama mitrās vietās. Noslaukiet mitrumu ar sausu dvieli.
Iekšpusē uzkrājas mitrums	<ul style="list-style-type: none"> • Pārāk bieža vai ilgstoša durvju atvēršana. • Ja mitrā laikā ledusskapja durvis ir atvērtas, ierīcē kopā ar gaisu iekļūst mitrums.
Ledusskapī ir nepatīkams aromāts	<ul style="list-style-type: none"> • Produkti ar izteiktu smaržu ir cieši jāaizvāko vai jāietin. • Pārbaudiet, vai ledusskapī nav bojātas pārtikas. • Ledusskapja iekšiene ir jāiztīra. Skatiet sadaļu par tīrīšanu.

Problēmu novēršana

Durvis neaizveras pareizi

- Produkti neļauj aizvērt durvis. Pārvietojiet produktus, kuri neļauj aizvērt ledusskapja durvis.
- Ledusskapis nav nolīmeņots. Regulējiet līmeņošanas skrūves.
- Grīda, uz kuras novietots ledusskapis, iespējams, ir nelīdzena vai arī ledusskapis nav stabils. Nedaudz paaugstiniet ledusskapja priekšpusi, izmantojot līmeņošanas skrūvi.

Iekšējais apgaismojums neieslēdzas

- Sienas kontaktligzdā nav strāvas.
- Nomainiet apgaismojuma spuldzi. Skatiet sadaļu "Apgaismojuma spuldzes nomaiņa".

No tvertnes nelīst ūdens

- Pārāk zems ūdens līmenis tvertnē. Uzpildiet ūdens tvertni – tās ietilpība ir 3,2 l ūdens.



Atbrīvošanās no nolietotas ierīces

1. Ja uz izstrādājuma ir redzams pārsvītrotas urnas simbols, tas nozīmē, ka uz šo izstrādājumu attiecas Eiropas Savienības direktīva 2002/96/EK.
2. Elektriskos un elektroniskos izstrādājumus nedrīkst izmest kopā ar sadzīves atkritumiem. Tie jānogādā šādu izstrādājumu savākšanas vietās, kuras noteikušas valsts vai pašvaldības institūcijas.
3. Pareiza atbrīvošanās no nolietotām ierīcēm palīdz novērst potenciāli bīstamu ietekmi uz apkārtējo vidi un cilvēku veselību.
4. Lai iegūtu plašāku informāciju par atbrīvošanos no nolietotām ierīcēm, sazinieties ar pašvaldības pārstāvjiem, atkritumu savākšanas dienesta darbiniekiem vai veikalu, kurā iegādājāties izstrādājumu.





MFL67794801



LG

Life's Good

Ledusskapja modelis un sērijas numurs ir norādīti
aizmugurē vai uz sāniem.
Pierakstiet šos datus šeit – tie būs nepieciešami
gadījumā, ja jūs vērsīsieties servisā.

MODELIS _____

SĒRIJAS NUMURS _____

Ražotājs:

LG Electronics Wrocław Sp. z o.o.,
ul. LG Electronics 1-2, Biskupice Podgórne,
55-040 Kobierzyce, Poland.

Izlaists Polijā